

926M, 930M, 938M

Chargeuses sur pneus



	926M	930M	938M
Modèle de moteur*	Cat® C7.1 ACERT™	C7.1 Cat avec technologie ACERT	C7.1 Cat avec technologie ACERT
Puissance brute nominale maximale :			
ISO 14396	114 kW (153 hp)	122 kW (164 hp)	140 kW (188 hp)
ISO 14396 (DIN)	114 kW (155 ch)	122 kW (166 ch)	140 kW (190 ch)
Capacité de godet	1,9 à 5,0 m ³ (2,5 à 6,5 vg ³)	2,1 à 5,0 m ³ (2,7 à 6,5 vg ³)	2,5 à 5,0 m ³ (3,3 à 6,5 vg ³)
Charge limite d'équilibre (braquage maximal)	7 524 kg (16 587 lb)	8 469 kg (18 670 lb)	10 028 kg (22 107 lb)
Poids en ordre de marche	13 050 kg (28 770 lb)	14 007 kg (30 879 lb)	16 427 kg (36 216 lb)

* Le moteur répond à la norme américaine Tier 4 Final de l'EPA et à la norme Niveau IV de l'Union européenne sur les émissions.

Pour faciliter votre choix

Puissance efficace

Faites l'expérience d'un rendement énergétique similaire à celui d'un système hybride avec un groupe motopropulseur hydrostatique et des économies de carburant inégalées dans l'industrie. Pour vos applications les plus rudes et les plus exigeantes, le nouveau mode performance augmente la puissance et la rapidité du système hydraulique.

Travaux plus faciles

Augmentez votre capacité de transport de matériau grâce aux godets à chargement rapide brevetés de la série Performance de Caterpillar et à la timonerie en Z optimisée. La capacité de levage parallèle et la force d'inclinaison vous permettent de manipuler les charges de façon sécuritaire. Grâce à des pompes dédiées et à une valve d'outil de travail à partage de débit, les travaux multifonctions sont plus faciles que jamais.

Confort toute la journée

Prenez place dans la petite chargeuse sur pneus de la série M et profitez des niveaux sonores ultra-silencieux, de la visibilité excellente et des commandes à manette intégrées au siège. La cabine spacieuse, associée à l'amortissement par vérin hydraulique exclusif de Caterpillar, fournissent le poste de conduite le plus confortable du chantier.

Personnalisez votre expérience

Grâce au premier système de modes de groupe motopropulseur de l'industrie de Caterpillar, vous pouvez répondre aux besoins des différentes applications et à vos préférences personnelles. Peaufinez le rendement de la machine avec des réglages à portée des doigts grâce aux boutons-poussoirs et à l'afficheur auxiliaire.

Configurée pour le succès

La gamme complète d'équipements offerts en option vous procure la polyvalence nécessaire pour configurer une petite chargeuse sur pneus de série M afin d'obtenir du succès dans votre entreprise.

Table des matières

Puissance efficace	4
Travaux plus faciles	6
Confort toute la journée	8
Personnalisez votre expérience	10
Configurée pour le succès	11
Entretien	12
Assistance client.....	12
Données techniques.....	13
Données techniques relatives aux godets	18
Tableaux de sélection de godets.....	24, 31
Caractéristiques de fonctionnement.....	28
Caractéristiques supplémentaires.....	33
Équipement de série et en option	35



Écologique et convivial, avec jusqu'à 95 % du poids recyclable



Les chargeuses compactes sur pneus Cat 926M, 930M et 938M établissent la référence en matière de productivité, de rendement énergétique et de confort de l'opérateur. La timonerie en Z optimisée et améliorée pour chargeuse offre des performances de chargement rapide d'une timonerie en Z traditionnelle avec le parallélisme et les capacités de levage d'un porteur d'outils. Le moteur C7.1 ACERT à couple élevé et à bas régime fonctionne de concert avec le groupe motopropulseur du système Hystat intelligent pour offrir un rendement énergétique de série. Le moteur est conforme aux normes antipollution Tier 4 Final/Niveau IV et est doté d'un module d'émissions propres respectueux de l'environnement, conçu pour s'autogérer pour que vous puissiez vous concentrer sur votre travail. Découvrez tous les avantages de la nouvelle référence sur le marché.



Puissance efficace

Profitez d'un rendement énergétique similaire à celui d'un système hybride, avec encore plus de puissance quand vous en avez besoin.

Gestion intelligente de la puissance

Le système de gestion intelligente de la puissance exclusif à Caterpillar est encore plus amélioré pour surveiller les interventions du conducteur et la puissance disponible de façon active, assurer le fonctionnement optimal de la machine et fournir au conducteur des capacités de personnalisation plus importantes selon les besoins de ses applications.

Puissance conforme aux besoins du conducteur

La gamme de modes de travail offerte permet de choisir entre l'amélioration du rendement énergétique et l'augmentation de la puissance et de la vitesse hydraulique.



Mode de travail standard

- Enregistre jusqu'à 10 % de carburant par rapport à la chargeuse Cat de série K.
- Offre des performances égales par rapport à la chargeuse Cat de série K.
- Réduit les niveaux sonores de la cabine à un niveau ultra-silencieux type de 64 dB(A).
- Gains les plus élevés observés pendant le chargement et le transport, l'enlèvement de la neige et les déplacements sur route.

Mode de travail performance

- Activé sur simple pression d'un bouton (HP+).
- Augmente la puissance du moteur jusqu'à 10 % et le régime moteur de plus de 12 %.
- Augmente la durée du cycle hydraulique et la productivité.

Six cylindres qui fournissent une puissance efficace

Grâce au couple élevé et au régime bas, le moteur C7.1 Cat avec technologie ACERT présente un fonctionnement moins bruyant et plus propre en même temps que des performances et une durabilité supérieures. Il répond aux normes Tier 4 Final et Niveau IV sur les émissions et est doté d'un module d'émissions propres conçu pour s'autogérer de façon à ce que vous puissiez vous concentrer sur votre travail.

- **Aucun temps d'arrêt pour effectuer une régénération** avec un système basse température passive qui vous permet de rester en activité.
- **Filtre à particules diesel installé pour toute la durée de vie utile**, conçu pour dépasser la durée de vie moyenne avant réparation.
- **Intervalles prolongés de remplissage de liquide** qui réduit l'utilisation du liquide d'échappement diesel (DEF), encore appelé Adblue™, et jusqu'à quatre réservoirs de carburant remplis par cycle de remplissage de DEF.
- **Fonction de coupure au ralenti automatique et programmable** basée sur le temps et la température ambiante pour réduire davantage la consommation de carburant et minimiser les coûts d'exploitation.



Puissance au sol

Bloquez et verrouillez complètement les essieux de différentiel avant qui peuvent s'engager au couple maximal en déplacement au moyen de l'effort de traction d'un déclencheur du manipulateur monté sur le siège. Maximisez la traction au moyen du différentiel à glissement limité offert en option sur l'essieu arrière pour vous permettre de monter plus haut.

Les freins de service indépendants situés sur les essieux avant et arrière présentent des performances d'arrêt puissantes et le frein de stationnement électronique à bouton-poussoir vous permet d'assurer facilement la sécurité de la machine.

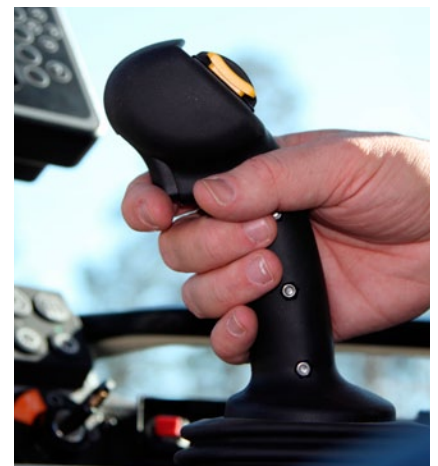

Travaux plus faciles

Effectuer le travail avec succès.



Timonerie en Z optimisée

La timonerie en Z optimisée brevetée de Caterpillar allie la puissance de creusage d'une timonerie en Z traditionnelle aux fonctions de couplage intégrées de nombreux outils de travail pour une efficacité et une polyvalence supérieures.

- **Le parallélisme** parfait, disponible en mode fourche, offre des performances réellement prévisibles tandis que les forces d'inclinaison puissantes facilitent la précision et la sécurité de la manutention pour toutes les gammes de travail.
- **La visibilité** dans les coins du godet et les pointes des fourches au niveau du sol demeure excellente alors que la visibilité en cas de levage maximal est améliorée par le bras de levage de deuxième génération.
- **Augmentez la hauteur de levage et la portée** au moyen de la timonerie à grande hauteur de levage disponible sur tous les trois modèles.

Godets à chargement rapide brevetés de série Performance

Les godets de série Performance fournissent un rendement volumétrique jusqu'à 10 % plus élevé et une meilleure retenue des matériaux, ce qui se traduit à terme par des gains considérables en matière de productivité et de rendement énergétique. Le fond plus large des godets permet de ramasser un plus gros volume de matériau, l'ouverture de la gorge permet de former des tas plus gros et des barres latérales incurvées améliorent la rétention des matériaux. Cette conception optimisée se retrouve dans les godets de type normal, les godets pour matériaux légers et les godets à grande hauteur de vidage



Rendements souples et prévisibles relatifs en mode multifonction

Les chargeuses de la série M comprennent un système de commande électro-hydraulique contrôlé par le système de gestion intelligente de puissance qui maximise l'efficacité. Le circuit hydraulique à détection de charge et à débit variable détecte la demande de travail et ajuste le débit et la pression selon les besoins de l'opérateur.

- **Le mode multifonction avec circuits hydrauliques dédiés, qui ne diminue aucunement la performance**, comporte une pompe pour l'entraînement hydrostatique intelligent, une deuxième pompe pour les outils et une troisième pompe pour le circuit de direction. Possibilité d'entraîner, de lever et de braquer simultanément au moyen de commandes prévisibles et fluides. La chargeuse de série M fait simplement ce que vous lui demandez.
- **Fonctions** de désengagement de levage, d'abaissement et d'inclinaison aisément programmables. Ces fonctions sont idéales pour les applications aux cycles de travail répétitifs, ce qui vous permet de revenir rapidement aux points de consigne programmés tels que la masse et le niveau.
- **Améliorez le rendement hydromécanique grâce au débit** de 3^e et de 4^e fonction entièrement réglable au moyen d'un écran auxiliaire (en option) pour obtenir une correspondance parfaite entre la machine et l'outil de travail.





Confort toute la journée

Le meilleur siège sur le chantier.

Disposez d'un siège et profitez des caractéristiques suivantes :

- **Commandes intégrées au siège**, dotées d'un manipulateur de levage et d'inclinaison qui nécessite peu d'efforts, d'une commande de marche avant/point mort/marche arrière, d'un interrupteur de blocage du différentiel et de commandes auxiliaires de 3^e et 4^e fonctions (en option).
- **Visibilité supérieure** grâce au pare-brise avant en une pièce, les rétroviseurs neufs externes paraboliques, la tringlerie redessinée de deuxième génération et l'acheminement sans encombrement des tuyaux hydrauliques.
- **Régulation automatique de la température** avec glace arrière et rétroviseurs externes chauffants pour un dégivrage rapide.
- **Commandes entièrement réglables**, y compris la colonne de direction, le manipulateur et la suspension de siège.
- **Renseignements visibles en un coup d'œil** sur l'afficheur principal ACL à grand écran et l'afficheur secondaire en option.
- **Surveillance supplémentaire sur le chantier** avec caméra arrière offerte en option et dispositif de détection d'objets intégré.
- **Siège avec chauffage et climatisation offerts en option** qui procurent un confort accru adapté à de nombreux environnements.



Possibilité de travailler dans des conditions adéquates :

- **Poste de conduite spacieux, sécuritaire et peu bruyant**, doté de commandes ergonomiques, d'avis relatifs à la ceinture de sécurité, d'une radio Bluetooth offerte en option avec un microphone intégré et un port MP3.
- **Accès facile aux données essentielles de la machine** grâce à l'afficheur auxiliaire offert en option qui fonctionne de pair avec le panneau « Soft Touch » pour permettre le réglage en temps réel des fonctions de la machine, ainsi que du bouton d'aide intégré doté de plus de 25 langues.
- **Arrêts souples et confortables en fin de course du vérin** et points de désengagement programmés avec fonction d'amortissement électrohydraulique exclusive à Caterpillar.
- **Commande antitangage (offerte en option) qui améliore la douceur de marche et la rétention des matériaux** lorsque la machine est chargée ou déchargée.
- **Ensemble d'éclairage à DEL offert en option qui comprend un éclairage de compartiment moteur**, facilite la vérification du niveau d'huile et de liquide de refroidissement, ainsi que l'appoint en carburant de la machine dans l'obscurité, ce qui permet de démarrer le travail plus tôt et de le terminer plus tard.



* De série en Europe



Personnalisez votre expérience

Obtenez la configuration parfaite.

Personnalisez les commandes pour adapter parfaitement la machine à vos exigences.

Groupe motopropulseur flexible

La transmission hydrostatique continue à commande électronique procure un contrôle indépendant de la vitesse au sol et du régime moteur pour accélérer les cycles de travail et améliorer la personnalisation.

- **Sélectionnez le mode du groupe motopropulseur :**
 - Convertisseur de couple (TC) pour un fonctionnement tout en douceur.
 - Système Hystat pour un frein moteur prononcé.
 - Glace pour maximiser la commande sur la neige et la glace.
 - Mode par défaut qui allie le meilleur des caractéristiques du système Hystat et du convertisseur de couple.
- **Réduisez l'usure des pneus** au moyen de la commande d'effort à la jante qui permet d'adapter la puissance de traction disponible aux conditions du terrain.
- **Vous pouvez ajuster la vitesse de déplacement au moyen de la commande de vitesse rampante** lors de l'utilisation d'outils de travail tels que les balais, les souffleuses à neige et les débroussailluses.
- **Réglez la réactivité des inversions de sens de marche** pour qu'elle soit souple ou sans à-coups pour les applications de manutention de matériau, ou précise pour un fonctionnement agressif.



Commandes électrohydrauliques réglables

Performances hydrauliques faciles à personnaliser pour répondre à vos besoins.

- **Optimisez la modulation hydraulique** au moyen de la commande de mode de précision lorsque vous utilisez des fourches, des bras de manutention ou de gros outils.
- **Réaction hydraulique plus rapide** pour les applications de nivellement sous vitesse et l'agriculture.
- **Vitesse d'activation de la commande antitangage entièrement réglable**, de même que le débit auxiliaire des 3^e et 4^e fonctions.

Profils de l'opérateur et démarrage avec code

- Les chargeuses sur roues de la série M mémorisent vos préférences et vos réglages et les associent à des codes opérateur uniques qui permettent de faire correspondre la machine à votre utilisation et à vos paramètres de sécurité.

Configurée pour le succès

Prête à travailler pour vous.

Adaptée à votre façon de travailler.

La gamme complète d'équipements et d'outils de travail offerts en option vous procure la polyvalence nécessaire pour configurer une petite chargeuse sur pneus de série M afin d'obtenir du succès dans votre entreprise. Communiquez avec votre concessionnaire Cat pour configurer votre machine.

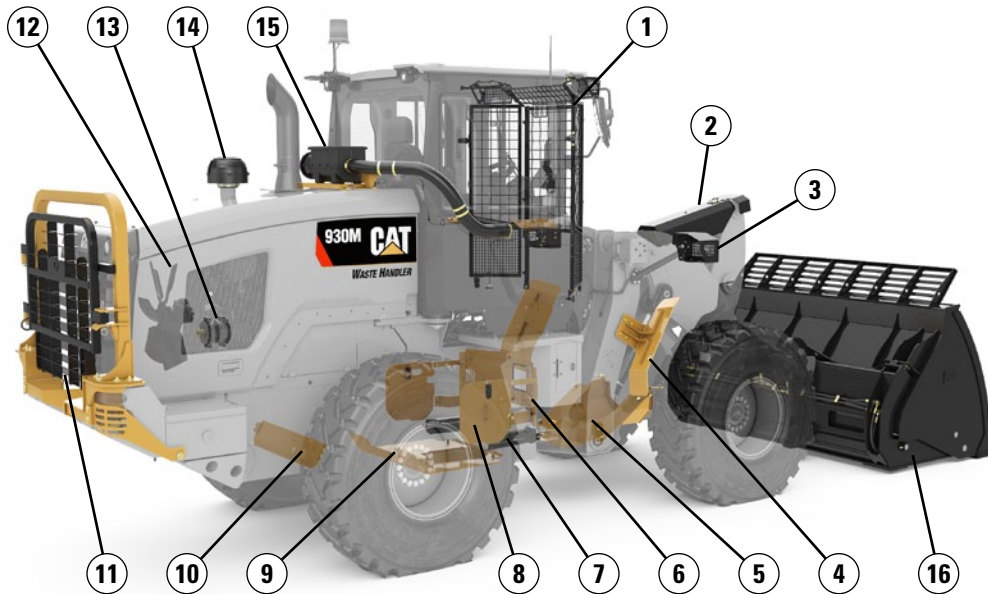

Protections :

- 1) Pare-brise
- 2) Vérin d'inclinaison
- 3) Projecteurs
- 4) Déflecteurs d'aile
- 5) Arbre d'entraînement
- 6) Attelage
- 7) Vérins de direction
- 8) Côté du groupe motopropulseur
- 9) Bas du groupe motopropulseur
- 10) Carter de moteur
- 11) Arrière du radiateur (930M et 938M seulement)

Ensemble de protection contre les débris :

- 12) Ventilateur à inversion
- 13) Alternateur étanche
- 14) Préfiltre à effet centrifuge
- 15) Préfiltre RESPA

Outils de travail :

- 16) Gamme complète d'accessoires

Autres options :

- 17) Éclairage auxiliaire à DEL
- 18) Afficheur auxiliaire*
- 19) Coupleur : Fusion et ISO
- 20) Circuits hydrauliques auxiliaires : 3^e et 4^e
- 21) Graissage automatique
- 22) Plateforme de lavage de pare-brise
- 23) Commande antitangage
- 24) Reniflards surélevés : essieux et boîte de vitesses
- 25) Garde-boue : couverture étendue et couverture complète
- 26) Contrepoids : lourd et application forestière/granulats
- 27) Ensemble de démarrage par temps froid
- 28) Détection d'objets à l'arrière
- 29) Caméra arrière*
- 30) Homologation « Blue Angel »
- 31) Gyrophare

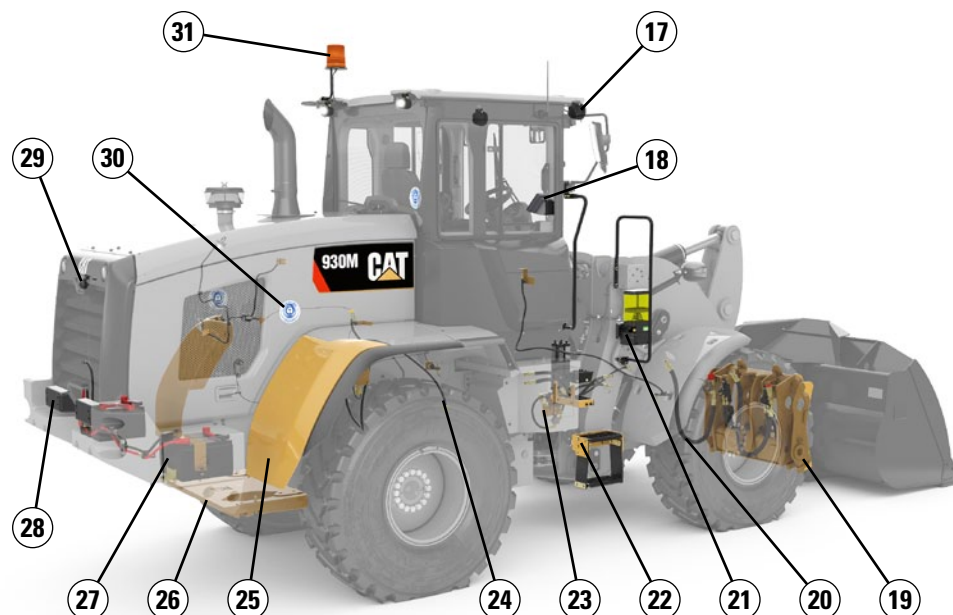

* Équipement de série en Europe.

Entretien

Planifiez votre temps d'inactivité pour maximiser votre temps.

Grâce aux points d'entretien quotidien d'accès facile à hauteur d'homme et à l'éclairage du compartiment moteur offert en option, vous serez rapidement opérationnel. Les trois grandes portes de service peuvent être ouvertes et fermées dans n'importe quel ordre pour assurer un accès total aux filtres et points d'entretien. Les intervalles d'entretien prolongés pour les filtres hydrauliques et le groupe motopropulseur limitent les interventions sur la machine et augmentent sa disponibilité. Autres caractéristiques d'entretien :



- **Système Product Link™ PRO standard** avec abonnement de trois ans à VisionLink®.
- **Rappels d'entretien à intervalles réguliers** au moyen des afficheurs auxiliaires.
- **Filtre à particules diesel installé pour toute la durée de vie utile**, conçu pour dépasser la durée de vie moyenne avant réparation.
- **Entretien rapide du filtre** de carburant grâce à la pompe d'amorçage de carburant électrique Caterpillar.
- **Goujons de démarrage de secours** offerts de série.
- **Nettoyage amélioré** avec un système de refroidissement monobloc offert de série qui présente une densité de six ailettes au pouce.
- **Raccord de graissage automatique** (en option) avec fréquence de graissage réglable.

Assistance client

Un service incomparable fait toute la différence.

Service client renommé

Votre concessionnaire Cat est là pour vous aider à évaluer toutes vos options : machine neuve ou d'occasion, location ou remise en état, etc., votre concessionnaire Cat vous proposera la solution la mieux adaptée à vos besoins.

Vous profiterez ainsi d'une disponibilité de machine optimale basée sur un service après-vente mondial de pièces, des techniciens dûment formés et des contrats d'assistance à la clientèle inégalés.

Laissez-nous vous aider à obtenir le succès. Prenez place dans la nouvelle petite chargeuse sur pneus de série M et rejoignez la famille Caterpillar.



Moteur

C7.1 Cat avec technologie ACERT	926M				930M				938M			
	Performance (HP+)		Standard		Performance (HP+)		Standard		Performance (HP+)		Standard	
	Gamme 1 à 4		Gamme 1 à 3*		Gamme 1 à 4		Gamme 1 à 3*		Gamme 1 à 4		Gamme 1 à 3*	
Puissance brute nominale maximale	kW		ch		kW		ch		kW		ch	
Vitesse moteur maximale	1 800 tr/min		1 600 tr/min		1 800 tr/min		1 600 tr/min		1 800 tr/min		1 600 tr/min	
ISO 14396	114	153	109	146	122	164	119	160	140	188	129	173
ISO 14396 (DIN)	114	155	109	148	122	166	119	162	140	190	129	175
Puissance nominale nette	1 800 tr/min		1 600 tr/min		1 800 tr/min		1 600 tr/min		1 800 tr/min		1 600 tr/min	
SAE J1349 à la vitesse minimale du ventilateur	110	148	105	141	117	157	115	154	136	182	125	168
ISO 9249 (1977)/EEC 80/1269 à la vitesse minimale du ventilateur	111	149	106	142	119	160	116	156	(137)	184	126	169
ISO 9249 (DIN) à la vitesse minimale du ventilateur	111	151	106	144	119	162	116	158	(137)	186	126	171
Couple brut maximal	Nm		lb-pi		Nm		lb-pi		Nm		lb-pi	
ISO 14396	721	531	721	531	804	592	804	592	879	648	879	648
Couple net maximal	SAE J1349		ISO 9249 (1977)/EEC 80/1269		SAE J1349		ISO 9249 (1977)/EEC 80/1269		SAE J1349		ISO 9249 (1977)/EEC 80/1269	
	694	511	694	511	768	566	768	566	843	621	843	621
	702	517	702	517	776	572	776	572	852	628	852	628
Cylindrée	427 po ³		7,01 l		427 po ³		7,01 l		427 po ³		7,01 l	
Alésage	4 po		105 mm		4 po		105 mm		4 po		105 mm	
Course	5 po		135 mm		5 po		135 mm		5 po		135 mm	

- * Avec la technologie « puissance par gamme » de Caterpillar, la puissance et le couple de gamme 4 correspondent au mode Performance.
- Les valeurs de puissance s'appliquent aux conditions de référence pour la norme indiquée et indiquent la puissance effectivement disponible au volant moteur d'une machine avec alternateur, filtre à air, composants du système antipollution et ventilateur à la vitesse spécifiée.
- La puissance intégrale peut être maintenue jusqu'à une altitude de 3 000 m (10 000 pi). La réduction automatique de puissance protège le système hydraulique et le système de transmission.
- Le moteur C7.1 ACERT de Cat est conforme aux normes antipollution Tier 4 Final/niveau 4 pour l'utilisation dans les chantiers.

Couple moteur

926M

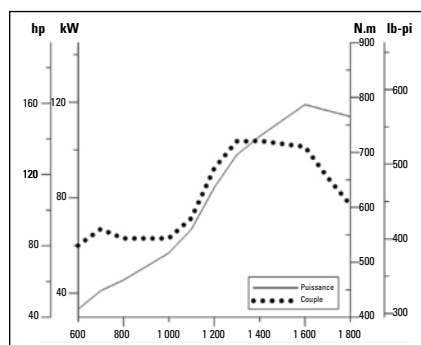

930M

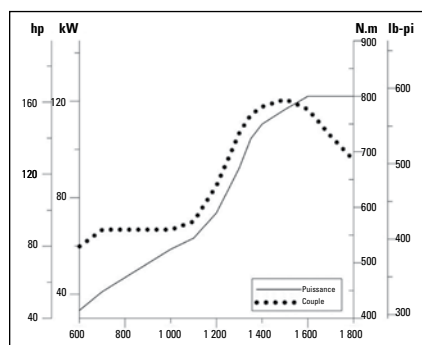

938M

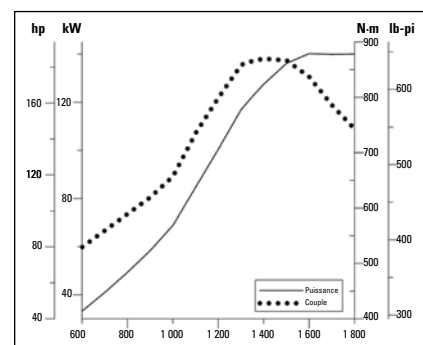

Cabine



- Cadre ROPS : SAE J1040 MAI94, ISO 3471-1994.
- Cadre FOPS : SAE J/ISO 3449 AVR98, niveau II, ISO 3449 1992 niveau II.
- Les niveaux dynamiques de pression acoustique auxquels est exposé l'opérateur en mode de travail performance sont mesurés conformément aux méthodes spécifiées par la norme ISO 6396:2008* :
 - Cabine standard : 68 ± 3 dB(A) – Cabine de luxe : 66 ± 2 dB(A)

* Les essais ont été effectués avec les portes et les vitres de la cabine fermées, à 70 % de la vitesse maximale du ventilateur. Le niveau sonore peut varier selon les différentes vitesses du ventilateur.

Circuit hydraulique de charge



- Le circuit d'équipement comprend une pompe à cylindrée variable et à détection de charge dédiée avec deux vérins de levage à double effet et un vérin d'inclinaison à double effet.
- Les valeurs de débit sont fournies pour une machine qui fonctionne en mode d'alimentation performance (1 800 tr/min).

* Le débit de 3^e et de 4^e fonction est entièrement réglable de 20 à 100 % du débit maximal à partir de l'afficheur auxiliaire, offert en option.

	926M		930M		938M	
Débit maximal – pompe d'outil de travail	150 l/min	40 gal/min	190 l/min	50 gal (US)/min	190 l/min	50 gal (US)/min
Débit maximal de 3 ^e fonction*	150 l/min	40 gal/min	190 l/min	50 gal (US)/min	190 l/min	50 gal (US)/min
Débit maximal de 4 ^e fonction*	150 l/min	40 gal/min	160 l/min	42 gal (US)/min	160 l/min	42 gal (US)/min
Pression de travail maximale – pompe d'outil de travail	26 000 kPa	3 771 lb-po ²	25 000 kPa	3 626 lb-po ²	28 000 kPa	4 061 lb-po ²
Pression de décharge – vérin d'inclinaison	28 000 kPa	4 061 lb-po ²	28 000 kPa	4 061 lb-po ²	30 000 kPa	4 351 lb-po ²
Pression maximale de fonctionnement de 3 ^e et de 4 ^e fonction	26 000 kPa	3 771 lb-po ²	25 000 kPa	3 626 lb-po ²	28 000 kPa	4 061 lb-po ²
Pression de décharge de 3 ^e et de 4 ^e fonction	28 000 kPa	4 061 lb-po ²	28 000 kPa	4 061 lb-po ²	30 000 kPa	4 351 lb-po ²
Vérin de levage : double effet						
Diamètre d'alésage	110 mm	4,3 po	120 mm	4,7 po	120 mm	4,7 po
Diamètre de tige	60 mm	2,4 po	65 mm	2,6 po	65 mm	2,6 po
Course	728 mm	28,7 po	728 mm	28,7 po	789 mm	31,1 po
Vérin d'inclinaison : double effet						
Diamètre d'alésage	130 mm	5,1 po	150 mm	5,9 po	150 mm	5,9 po
Diamètre de tige	70 mm	2,8 po	90 mm	3,5 po	90 mm	3,5 po
Course	555 mm	21,9 po	555 mm	21,9 po	555 mm	21,9 po
Temps de cycle : rendement (HP+) à 1 800 tr/min/mode de travail standard à 1 600 tr/min						
Levage (du sol à la hauteur maximale)	5,5/6,2 secondes		5,1/5,7 secondes		5,5/6,2 secondes	
Vidage (à la hauteur de levage maximale)	1,5/1,7 seconde		1,5/1,7 seconde		1,5/1,7 seconde	
Abaissement (du levage maximal au niveau du sol)	2,6/2,6 secondes		2,7/2,7 secondes		2,7/2,7 secondes	
Durée totale du cycle	9,6/10,5 secondes		9,3/10,1 secondes		9,7/10,6 secondes	

Direction



- Le système de direction intègre une pompe à cylindrée variable et détection de charge dédiée avec deux vérins à double effet.
- Les valeurs de débit sont fournies pour une machine qui fonctionne en mode d'alimentation performance (1 800 tr/min).

	926M		930M		938M	
Vérin de direction : double effet						
Diamètre d'alésage	70 mm	2,8 po	70 mm	2,8 po	80 mm	3,1 po
Diamètre de tige	40 mm	1,6 po	40 mm	1,6 po	50 mm	2 po
Course	438 mm	17,2 po	438 mm	17,2 po	399 mm	15,7 po
Débit maximal – pompe de direction	130 l/min	34 gal (US)/min	130 l/min	34 gal (US)/min	130 l/min	34 gal (US)/min
Pression de fonctionnement maximale – pompe de direction	24 130 kPa	3 500 lb-po ²	24 130 kPa	3 500 lb-po ²	24 130 kPa	3 500 lb-po ²
Couple de braquage maximal :						
0° (en ligne)	50 375 Nm	37 155 lb-pi	50 375 Nm	37 155 lb-pi	57 630 Nm	42 506 lb-pi
40° (braquage maximal)	37 620 Nm	27 747 lb-pi	37 620 Nm	27 747 lb-pi	42 570 Nm	31 398 lb-pi
Durées de cycle de direction (de la butée de gauche à la butée de droite) :						
Régime minimal : débit de pompe limité	2,8 secondes		2,8 secondes		3,1 secondes	
Régime maximal : vitesse au volant de 90 tr/min	2,4 secondes		2,4 secondes		2,3 secondes	

Boîte de vitesses

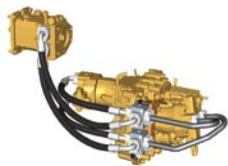

* La commande de vitesse d'approche permet de régler la vitesse de façon très fine de 1 km/h (0,6 mi/h) à 13 km/h (8 mi/h) en gamme 1 par le biais de l'écran secondaire, si la machine est équipée. Le réglage par défaut est de 7 km/h (4,4 mi/h).

	926M		930M		938M	
Marche avant et marche arrière						
Plage 1*	1 à 13 km/h	0,6 à 8 mi/h	1 à 13 km/h	0,6 à 8 mi/h	1 à 13 km/h	0,6 à 8 mi/h
Plage 2	13 km/h	8 mi/h	13 km/h	8 mi/h	13 km/h	8 mi/h
Plage 3	27 km/h	17 mi/h	27 km/h	17 mi/h	27 km/h	17 mi/h
Plage 4	40 km/h	25 mi/h	40 km/h	25 mi/h	40 km/h	25 mi/h

Contenances

	926M		930M		938M	
Réservoir de carburant	195 l	51,5 gal	195 l	51,5 gal	195 l	51,5 gal
Liquide d'échappement diesel (DEF)	19 l	5,0 gal (US)	19 l	5,0 gal (US)	19 l	5,0 gal (US)
Circuit de refroidissement	30 l	7,9 gal	30 l	7,9 gal	32 l	8,5 gal
Carter de moteur	20 l	5,3 gal	20 l	5,3 gal	20 l	5,3 gal
Transmission (boîte de vitesse)	8,5 l	2,2 gal	8,5 l	2,2 gal	11 l	2,9 gal (US)
Essieux avant	21 l	5,5 gal (US)	26 l	6,9 gal	35 l	9,2 gal
Essieux arrière	21 l	5,5 gal (US)	25 l	6,6 gal (US)	35 l	9,2 gal
Circuit hydraulique (avec réservoir)	160 l	42,3 gal	165 l	43,6 gal	170 l	44,9 gal
Réservoir hydraulique	90 l	23,8 gal (US)	90 l	23,8 gal (US)	90 l	23,8 gal (US)

Groupe motopropulseur

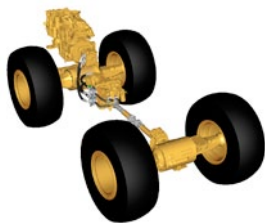

• Le groupe motopropulseur est régi par le système de gestion intelligente de la puissance exclusif à Caterpillar de façon à offrir des performances et une efficacité exceptionnelles.

* Les essieux avant à différentiel blocable peuvent être engagés au couple maximal en déplacement jusqu'à 10 km/h (6,2 mi/h) pour les chargeuses 926M et 930M, et jusqu'à 20 km/h (12,4 mi/h) pour la chargeuse 938M.

	926M	930M	938M
Essieu avant	Fixe	Fixe	Fixe
Système d'adhérence (standard)	Différentiel blocable	Différentiel blocable	Différentiel blocable
Essieu arrière	Oscillant	Oscillant	Oscillant
Angle d'oscillation par dimension de roue			
17.5 R25	± 13,5 degrés	—	—
20.5 R25, 550/65, 600/65, 650/65	± 10,5 degrés	± 10,5 degrés	± 10,5 degrés
23.5 R25	—	—	± 7 degrés
Flexport, 750/65, 620/65, débardeur	± 7 degrés	± 7 degrés	± 7 degrés
Système d'adhérence (en option)	Différentiel à glissement limité	Différentiel à glissement limité	Différentiel à glissement limité
Freins			
Freins de manœuvre	Disques à bain d'huile (intérieur)	Disques à bain d'huile (intérieur)	Disques à bain d'huile (extérieur)
Stationnement	Serrage par ressort, desserrage hydraulique	Serrage par ressort, desserrage hydraulique	Serrage par ressort, desserrage hydraulique

Chargeuses sur pneus 926M, 930M et 938M – données techniques

Dimensions avec godet

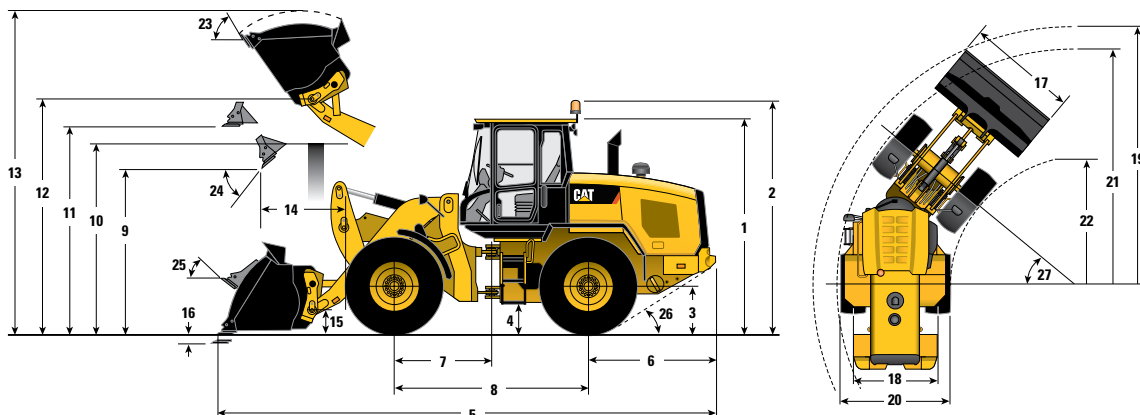

* Selon le godet.

** Selon les pneus.

Levage standard

	926M		930M		938M	
** 1 Hauteur : du sol à la cabine	3 340 mm	10 pi 11 po	3 340 mm	10 pi 11 po	3 340 mm	10 pi 11 po
** 2 Hauteur : du sol au gyrophare	3 707 mm	12 pi 1 po	3 707 mm	12 pi 1 po	3 707 mm	12 pi 1 po
** 3 Hauteur : du sol au centre de l'essieu	685 mm	2 pi 2 po	685 mm	2 pi 2 po	685 mm	2 pi 2 po
** 4 Hauteur : garde au sol	397 mm	1 pi 3 po	397 mm	1 pi 3 po	386 mm	1 pi 3 po
* 5 Longueur : hors tout	7 451 mm	24 pi 5 po	7 530 mm	24 pi 8 po	7 656 mm	25 pi 1 po
6 Longueur : de l'essieu arrière au pare-chocs	1 986 mm	6 pi 6 po	1 993 mm	6 pi 6 po	1 968 mm	6 pi 5 po
7 Longueur : de l'attelage à l'essieu avant	1 500 mm	4 pi 11 po	1 500 mm	4 pi 11 po	1 525 mm	5 pi 0 po
8 Longueur : empattement	3 000 mm	9 pi 10 po	3 000 mm	9 pi 10 po	3 050 mm	10 pi 0 po
* 9 Dégagement : godet à 45°	2 885 mm	9 pi 5 po	2 828 mm	9 pi 3 po	2 834 mm	9 pi 3 po
** 10 Dégagement : hauteur de chargement	3 330 mm	10 pi 11 po	3 331 mm	10 pi 11 po	3 354 mm	11 pi 0 po
** 11 Dégagement : godet horizontal	3 580 mm	11 pi 8 po	3 580 mm	11 pi 8 po	3 641 mm	11 pi 11 po
** 12 Hauteur : axe de godet	3 907 mm	12 pi 9 po	3 907 mm	12 pi 9 po	3 969 mm	13 pi 0 po
** 13 Hauteur : hors tout	5 076 mm	16 pi 7 po	5 147 mm	16 pi 10 po	5 273 mm	17 pi 3 po
* 14 Portée : godet à 45°	1 024 mm	3 pi 4 po	1 064 mm	3 pi 5 po	1 146 mm	3 pi 9 po
15 Hauteur de charge : axe de godet	460 mm	1 pi 6 po	460 mm	1 pi 6 po	473 mm	1 pi 6 po
** 16 Profondeur d'excavation	100 mm	3,9 po	100 mm	3,9 po	101 mm	3,9 po
17 Largeur : godet	2 550 mm	8 pi 4 po	2 550 mm	8 pi 4 po	2 750 mm	9 pi 0 po
18 Largeur : centre de la bande de roulement	1 930 mm	6 pi 3 po	1 930 mm	6 pi 3 po	2 083 mm	6 pi 10 po
19 Rayon de braquage : au-dessus du godet	5 924 mm	19 pi 5 po	5 946 mm	19 pi 6 po	6 134 mm	20 pi 1 po
20 Largeur : au-dessus des pneus	2 540 mm	8 pi 4 po	2 540 mm	8 pi 4 po	2 693 mm	8 pi 10 po
21 Rayon de braquage : à l'extérieur des pneus	5 402 mm	17 pi 8 po	5 402 mm	17 pi 8 po	5 546 mm	18 pi 2 po
22 Rayon de braquage : à l'intérieur des pneus	2 851 mm	9 pi 4 po	2 851 mm	9 pi 4 po	2 843 mm	9 pi 3 po
23 Angle de crémaillère à pleine élévation	54°		54°		54°	
24 Angle de déversement à pleine élévation	50°		49°		49°	
25 Angle de crémaillère à charge portée	45°		45°		46°	
26 Angle de surplomb	33°		33°		33°	
27 Angle d'articulation	40°		40°		40°	

Sauf indication contraire, toutes les dimensions et caractéristiques de hauteur standard de levage sont fournies pour une machine configurée avec les éléments suivants :

Équipement en option

Liquides au niveau maximum, opérateur de 80 kg (176 lb), direction auxiliaire, commande antitangage, carter moteur, groupe motopropulseur et protection d'arbre de transmission, godet avec lame de coupe à boulonner

	20.5R25 (L-3) XHA2	20.5R25 (L-3) XHA2	20.5R25 (L-3) XHA2
Roues – Michelin	20.5R25 (L-3) XHA2	20.5R25 (L-3) XHA2	20.5R25 (L-3) XHA2
Pression des roues avant	4,14 bar	60 lb/po ²	4,48 bar
Pression des roues arrière	2,76 bar	40 lb/po ²	2,76 bar
Système de contrepoids	Lourd	Lourd	Lourd

Dimensions avec godet

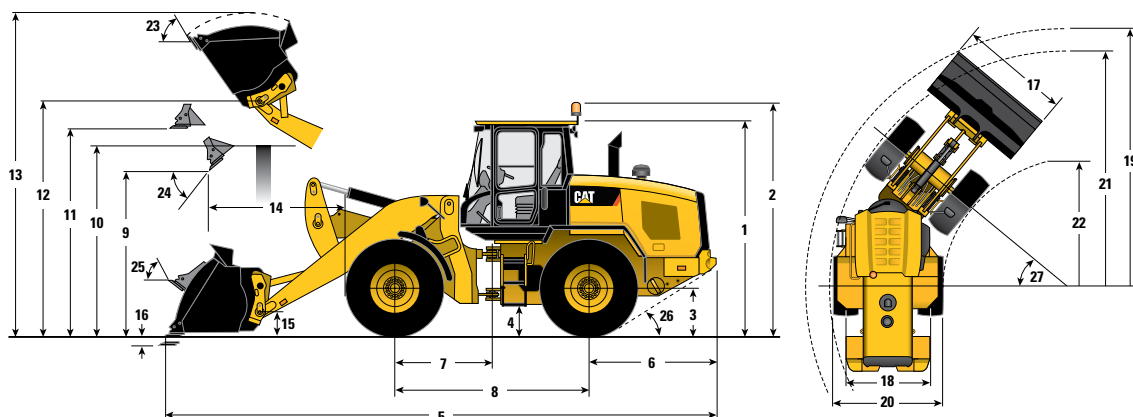

* Selon le godet.

** Selon les pneus.

Grande hauteur de levage

	926M		930M		938M	
** 1 Hauteur : du sol à la cabine	3 340 mm	10 pi 11 po	3 340 mm	10 pi 11 po	3 340 mm	10 pi 11 po
** 2 Hauteur : du sol au gyrophare	3 707 mm	12 pi 1 po	3 707 mm	12 pi 1 po	3 707 mm	12 pi 1 po
** 3 Hauteur : du sol au centre de l'essieu	685 mm	2 pi 2 po	685 mm	2 pi 2 po	685 mm	2 pi 2 po
** 4 Hauteur : garde au sol	397 mm	1 pi 3 po	397 mm	1 pi 3 po	386 mm	1 pi 3 po
* 5 Longueur : hors tout	8 093 mm	26 pi 6 po	8 324 mm	27 pi 3 po	8 397 mm	27 pi 6 po
6 Longueur : de l'essieu arrière au pare-chocs	1 986 mm	6 pi 6 po	1 993 mm	6 pi 6 po	1 968 mm	6 pi 5 po
7 Longueur : de l'attelage à l'essieu avant	1 500 mm	4 pi 11 po	1 500 mm	4 pi 11 po	1 525 mm	5 pi 0 po
8 Longueur : empattement	3 000 mm	9 pi 10 po	3 000 mm	9 pi 10 po	3 050 mm	10 pi 0 po
* 9 Dégagement : godet à 45°	3 378 mm	11 pi 0 po	3 421 mm	11 pi 2 po	3 415 mm	11 pi 2 po
** 10 Dégagement : hauteur de chargement	3 550 mm	11 pi 7 po	3 540 mm	11 pi 7 po	3 561 mm	11 pi 8 po
** 11 Dégagement : godet horizontal	4 073 mm	13 pi 4 po	4 173 mm	13 pi 8 po	4 222 mm	13 pi 10 po
** 12 Hauteur : axe de godet	4 400 mm	14 pi 5 po	4 500 mm	14 pi 9 po	4 550 mm	14 pi 11 po
** 13 Hauteur : hors tout	5 569 mm	18 pi 3 po	5 740 mm	18 pi 9 po	5 853 mm	19 pi 2 po
* 14 Portée : godet à 45°	1 261 mm	4 pi 1 po	1 385 mm	4 pi 6 po	1 413 mm	4 pi 7 po
15 Hauteur de charge : axe de godet	644 mm	2 pi 1 po	684 mm	2 pi 2 po	682 mm	2 pi 2 po
** 16 Profondeur d'excavation	135 mm	5,3 po	135 mm	5,3 po	135 mm	5,3 po
17 Largeur : godet	2 550 mm	8 pi 4 po	2 550 mm	8 pi 4 po	2 750 mm	9 pi 0 po
18 Largeur : centre de la bande de roulement	1 930 mm	6 pi 3 po	1 930 mm	6 pi 3 po	2 083 mm	6 pi 10 po
19 Rayon de braquage : au-dessus du godet	6 234 mm	20 pi 5 po	6 328 mm	20 pi 9 po	6 490 mm	21 pi 3 po
20 Largeur : au-dessus des pneus	2 540 mm	8 pi 4 po	2 540 mm	8 pi 4 po	2 693 mm	8 pi 10 po
21 Rayon de braquage : à l'extérieur des pneus	5 402 mm	17 pi 8 po	5 402 mm	17 pi 8 po	5 546 mm	18 pi 2 po
22 Rayon de braquage : à l'intérieur des pneus	2 851 mm	9 pi 4 po	2 851 mm	9 pi 4 po	2 843 mm	9 pi 3 po
23 Angle de crémaillère à pleine élévation	51°		53°		53°	
24 Angle de déversement à pleine élévation	49°		48°		47°	
25 Angle de crémaillère à charge portée	49°		50°		50°	
26 Angle de surplomb	33°		33°		33°	
27 Angle d'articulation	40°		40°		40°	

Sauf indication contraire, toutes les dimensions et caractéristiques de grande hauteur de levage sont fournies pour une machine configurée avec les éléments suivants :

Équipement en option

Liquides au niveau maximum, opérateur de 80 kg (176 lb), direction auxiliaire, commande antitangage, carter moteur, groupe motopropulseur et protection d'arbre de transmission, godet avec lame de coupe à boulonner

Roues – Michelin	20.5R25 (L-3) XHA2		20.5R25 (L-3) XHA2		20.5R25 (L-3) XHA2	
Pression des roues avant	4,14 bar	60 lb/po ²	4,14 bar	60 lb/po ²	4,48 bar	65 lb/po ²
Pression des roues arrière	2,76 bar	40 lb/po ²	2,76 bar	40 lb/po ²	2,76 bar	40 lb/po ²
Système de contrepois	Lourd		Lourd		Standard	

Données techniques relatives aux godets

Caractéristiques de fonctionnement de la chargeuse 926M avec godets

		Normal									Grande hauteur de levage
		À claveter			Fusion			ISO 23727			
Capacité – nominale	m ³	1,9	2,1	2,3	1,9	2,1	2,3	2,1	2,3		–
	vg ³	2,5	2,7	3,0	2,5	2,7	3,0	2,7	3,0		–
Capacité – nominale à un rendement volumétrique de 110 %	m ³	2,1	2,3	2,5	2,1	2,3	2,5	2,3	2,5		–
	vg ³	2,7	3,0	3,3	2,7	3,0	3,3	3,0	3,3		–
17 Largeur du godet	mm	2 550	2 550	2 550	2 550	2 550	2 550	2 550	2 550		–
	pi/po	8 pi 4 po	8 pi 4 po	8 pi 4 po	8 pi 4 po	8 pi 4 po	8 pi 4 po	8 pi 4 po	8 pi 4 po		–
Densité de matériau nominale, rendement volumétrique 110 %	kg/m ³	1 889	1 696	1 529	1 800	1 612	1 457	1 530	1 383		–
	lb/vg ³	3 223	2 879	2 584	3 072	2 736	2 462	2 598	2 338		–
9 Dégagement : hauteur maximale, vidage à 45°	mm	2 912	2 855	2 807	2 885	2 828	2 779	2 727	2 677		+493
	pi/po	9 pi 6 po	9 pi 4 po	9 pi 2 po	9 pi 5 po	9 pi 3 po	9 pi 1 po	8 pi 11 po	8 pi 9 po		+1 pi 7 po
14 Portée : hauteur maximale, vidage à 45°	mm	992	1 033	1 070	1 024	1 064	1 102	1 190	1 227		+237
	pi/po	3 pi 3 po	3 pi 4 po	3 pi 6 po	3 pi 4 po	3 pi 5 po	3 pi 7 po	3 pi 10 po	4 pi 0 po		+9 po
Portée : hauteur de vidage de 2 130 mm (7 pi 0 po), vidage à 45°	mm	1 547	1 560	1 573	1 566	1 578	1 590	1 649	1 657		+572
	pi/po	5 pi 0 po	5 pi 1 po	5 pi 1 po	5 pi 1 po	5 pi 2 po	5 pi 2 po	5 pi 4 po	5 pi 5 po		+1 pi 10 po
Portée : bras et godet horizontaux	mm	2 278	2 350	2 413	2 320	2 392	2 455	2 553	2 616		+523
	pi/po	7 pi 5 po	7 pi 8 po	7 pi 11 po	7 pi 7 po	7 pi 10 po	8 pi 0 po	8 pi 4 po	8 pi 6 po		+1 pi 8 po
16 Profondeur de fouille	mm	100	100	100	100	100	100	94	94		+35
	po	3,9 po	3,9 po	3,9 po	3,9 po	3,9 po	3,9 po	3,7 po	3,7 po		+1,4 po
5 Longueur hors tout	mm	7 409	7 481	7 544	7 451	7 523	7 586	7 679	7 742		+642
	pi/po	24 pi 3 po	24 pi 6 po	24 pi 9 po	24 pi 5 po	24 pi 8 po	24 pi 10 po	25 pi 2 po	25 pi 4 po		+2 pi 1 po
13 Hauteur hors tout	mm	5 052	5 122	5 180	5 076	5 147	5 205	5 255	5 313		+493
	pi/po	16 pi 6 po	16 pi 9 po	16 pi 11 po	16 pi 7 po	16 pi 10 po	17 pi 0 po	17 pi 2 po	17 pi 5 po		+1 pi 7 po
19 Rayon de braquage à l'extérieur du godet	mm	5 912	5 933	5 951	5 924	5 946	5 964	5 975	5 995		+311
	pi/po	19 pi 4 po	19 pi 5 po	19 pi 6 po	19 pi 5 po	19 pi 6 po	19 pi 6 po	19 pi 7 po	19 pi 8 po		+1 pi 0 po
Charge limite d'équilibre – en ligne, ISO 14397-1*	kg	9 179	9 115	9 008	8 786	8 701	8 621	8 268	8 190		-2 171
	lb	20 235	20 094	19 859	19 370	19 182	19 005	18 227	18 056		-4 786
Charge limite d'équilibre – en ligne, pneu rigide**	kg	9 561	9 494	9 384	9 152	9 064	8 980	8 612	8 531		-2 262
	lb	21 078	20 931	20 687	20 177	19 982	19 797	18 987	18 808		-4 985
Charge limite d'équilibre – braquage maximal, ISO 14397-1*	kg	7 894	7 836	7 737	7 524	7 445	7 371	7 070	6 999		-1 911
	lb	17 403	17 276	17 057	16 587	16 414	16 251	15 587	15 429		-4 213
Charge limite d'équilibre – braquage maximal, pneu rigide**	kg	8 398	8 336	8 231	8 004	7 921	7 842	7 522	7 445		-2 033
	lb	18 514	18 378	18 145	17 646	17 461	17 288	16 582	16 414		-4 482
Force d'arrachage	kg	10 685	9 966	9 388	10 229	9 552	9 023	8 235	7 822		-494
	lb	23 557	21 972	20 697	22 550	21 059	19 893	18 154	17 245		-1 089
Poids en ordre de marche	kg	12 696	12 715	12 778	13 050	13 094	13 132	13 060	13 098		+278
	lb	27 989	28 031	28 171	28 770	28 867	28 950	28 792	28 876		+613

* Conformité totale à la norme ISO 14397-1 (2007), sections 1 à 6, qui autorise un écart de 2 % entre les résultats des calculs et des tests.

** Conformité à la norme ISO 14397-1 (2007), sections 1 à 5.

Caractéristiques de fonctionnement de la chargeuse 926M avec godets

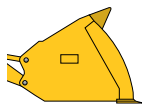
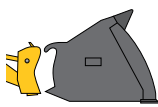
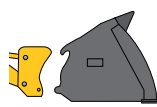
		Matériaux légers									Grande hauteur de levage
		 À claveter			 Fusion			 ISO 23727			
Capacité – nominale	m ³	3,1	3,5	3,8	3,1	3,5	3,8	3,5	4,1	–	
	vg ³	4,1	4,6	5,0	4,0	4,6	5,0	4,6	5,4	–	
Capacité – nominale à un rendement volumétrique de 110 %	m ³	3,4	3,9	4,2	3,4	3,9	4,2	3,9	4,5	–	
	vg ³	4,5	5,0	5,5	4,4	5,0	5,5	5,0	5,9	–	
17 Largeur du godet	mm	2 750	2 750	2 750	2 750	2 750	2 750	2 750	2 750	–	
	pi/po	9 pi 0 po	9 pi 0 po	9 pi 0 po	9 pi 0 po	9 pi 0 po	9 pi 0 po	9 pi 0 po	9 pi 0 po	–	
Densité de matériau nominale, rendement volumétrique 110 %	kg/m ³	1 094	951	860	1 058	904	817	864	709	–	
	lb/vg ³	1 828	1 614	1 441	1 785	1 534	1 369	1 466	1 194	–	
9 Dégagement : hauteur maximale, vidage à 45°	mm	2 703	2 631	2 573	2 672	2 600	2 543	2 527	2 407	+505	
	pi/po	8 pi 10 po	8 pi 7 po	8 pi 5 po	8 pi 9 po	8 pi 6 po	8 pi 4 po	8 pi 3 po	7 pi 10 po	+1 pi 7 po	
14 Portée : hauteur maximale, vidage à 45°	mm	1 066	1 138	1 196	1 094	1 167	1 225	1 206	1 326	+256	
	pi/po	3 pi 5 po	3 pi 8 po	3 pi 11 po	3 pi 7 po	3 pi 9 po	4 pi 0 po	3 pi 11 po	4 pi 4 po	+10 po	
Portée : hauteur de vidage de 2 130 mm (7 pi 0 po), vidage à 45°	mm	1 509	1 538	1 559	1 521	1 549	1 569	1 538	1 571	+592	
	pi/po	4 pi 11 po	5 pi 0 po	5 pi 1 po	4 pi 11 po	5 pi 0 po	5 pi 1 po	5 pi 0 po	5 pi 1 po	+1 pi 11 po	
Portée : bras et godet horizontaux	mm	2 500	2 603	2 685	2 543	2 645	2 726	2 724	2 894	+523	
	pi/po	8 pi 2 po	8 pi 6 po	8 pi 9 po	8 pi 4 po	8 pi 8 po	8 pi 11 po	8 pi 11 po	9 pi 5 po	+1 pi 8 po	
16 Profondeur de fouille	mm	100	100	100	100	100	100	125	125	+35	
	po	3,9 po	3,9 po	3,9 po	3,9 po	3,9 po	3,9 po	4,9 po	4,9 po	+1,4 po	
5 Longueur hors tout	mm	7 632	7 734	7 816	7 674	7 776	7 858	7 875	8 045	+642	
	pi/po	25 pi 0 po	25 pi 4 po	25 pi 7 po	25 pi 2 po	25 pi 6 po	25 pi 9 po	25 pi 10 po	26 pi 4 po	+2 pi 1 po	
13 Hauteur hors tout	mm	5 179	5 284	5 356	5 204	5 309	5 383	5 385	5 552	+493	
	pi/po	16 pi 11 po	17 pi 4 po	17 pi 6 po	17 pi 0 po	17 pi 5 po	17 pi 7 po	17 pi 8 po	18 pi 2 po	+1 pi 7 po	
19 Rayon de braquage à l'extérieur du godet	mm	6 068	6 099	6 124	6 082	6 112	6 138	6 126	6 183	+313	
	pi/po	19 pi 10 po	20 pi 0 po	20 pi 1 po	19 pi 11 po	20 pi 0 po	20 pi 1 po	20 pi 1 po	20 pi 3 po	+1 pi 0 po	
Charge limite d'équilibre – en ligne, ISO 14397-1*	kg	8 719	8 566	8 424	8 359	8 181	8 042	7 824	7 543	-2 100	
	lb	19 221	18 884	18 570	18 428	18 035	17 730	17 248	16 628	-4 630	
Charge limite d'équilibre – en ligne, pneu rigide**	kg	9 082	8 923	8 775	8 707	8 522	8 378	8 150	7 857	-2 188	
	lb	20 022	19 671	19 344	19 196	18 786	18 469	17 967	17 321	-4 823	
Charge limite d'équilibre – braquage maximal, ISO 14397-1*	kg	7 463	7 321	7 190	7 124	6 957	6 830	6 652	6 390	-1 851	
	lb	16 452	16 139	15 852	15 706	15 337	15 058	14 664	14 088	-4 080	
Charge limite d'équilibre – braquage maximal, pneu rigide**	kg	7 939	7 788	7 649	7 579	7 401	7 266	7 076	6 798	-1 969	
	lb	17 503	17 169	16 863	16 708	16 316	16 019	15 600	14 987	-4 341	
Force d'arrachage	kg	8 616	7 890	7 768	8 301	7 609	7 490	7 094	5 961	-423	
	lb	18 995	17 393	17 124	18 301	16 774	16 513	15 638	13 141	-932	
Poids en ordre de marche	kg	13 006	13 092	13 158	13 337	13 455	13 521	13 375	13 538	+278	
	lb	28 674	28 862	29 008	29 403	29 663	29 808	29 487	29 847	+613	

* Conformité totale à la norme ISO 14397-1 (2007), sections 1 à 6, qui autorise un écart de 2 % entre les résultats des calculs et des tests.

** Conformité à la norme ISO 14397-1 (2007), sections 1 à 5.

Données techniques relatives aux godets

Caractéristiques de fonctionnement de la chargeuse 930M avec godets

		Normal									Grande hauteur de levage
		À claveter			Fusion			ISO 23727			
Capacité – nominale	m ³	2,1	2,3	2,5	2,1	2,3	2,5	2,1	2,3	–	
	vg ³	2,7	3,0	3,3	2,7	3,0	3,3	2,7	3,0	–	
Capacité – nominale à un rendement volumétrique de 110 %	m ³	2,3	2,5	2,8	2,3	2,5	2,8	2,3	2,5	–	
	vg ³	3,0	3,3	3,6	3,0	3,3	3,6	3,0	3,3	–	
17 Largeur du godet	mm	2 550	2 550	2 550	2 550	2 550	2 550	2 550	2 550	–	
	pi/po	8 pi 4 po	8 pi 4 po	8 pi 4 po	8 pi 4 po	8 pi 4 po	8 pi 4 po	8 pi 4 po	8 pi 4 po	–	
Densité de matériau nominale, rendement volumétrique 110 %	kg/m ³	1 921	1 733	1 571	1 833	1 658	1 505	1 742	1 575	–	
	lb/vg ³	3 260	2 929	2 645	3 112	2 803	2 535	2 957	2 662	–	
9 Dégagement : hauteur maximale, vidage à 45°	mm	2 855	2 807	2 761	2 828	2 779	2 733	2 727	2 677	+593	
	pi/po	9 pi 4 po	9 pi 2 po	9 pi 0 po	9 pi 3 po	9 pi 1 po	8 pi 11 po	8 pi 11 po	8 pi 9 po	+1 pi 11 po	
14 Portée : hauteur maximale, vidage à 45°	mm	1 033	1 070	1 109	1 064	1 102	1 140	1 190	1 227	+320	
	pi/po	3 pi 4 po	3 pi 6 po	3 pi 7 po	3 pi 5 po	3 pi 7 po	3 pi 8 po	3 pi 10 po	4 pi 0 po	+13 po	
Portée : hauteur de vidage de 2 130 mm (7 pi 0 po), vidage à 45°	mm	1 560	1 573	1 587	1 578	1 590	1 603	1 649	1 657	+717	
	pi/po	5 pi 1 po	5 pi 1 po	5 pi 2 po	5 pi 2 po	5 pi 2 po	5 pi 3 po	5 pi 4 po	5 pi 5 po	+2 pi 4 po	
Portée : bras et godet horizontaux	mm	2 350	2 413	2 475	2 392	2 455	2 517	2 553	2 616	+653	
	pi/po	7 pi 8 po	7 pi 11 po	8 pi 1 po	7 pi 10 po	8 pi 0 po	8 pi 3 po	8 pi 4 po	8 pi 6 po	+2 pi 1 po	
16 Profondeur de fouille	mm	100	100	100	100	100	100	94	94	+35	
	po	3,9 po	3,9 po	3,9 po	3,9 po	3,9 po	3,9 po	3,7 po	3,7 po	+1,4 po	
5 Longueur hors tout	mm	7 488	7 551	7 613	7 530	7 593	7 655	7 686	7 749	+794	
	pi/po	24 pi 6 po	24 pi 9 po	24 pi 11 po	24 pi 8 po	24 pi 10 po	25 pi 1 po	25 pi 2 po	25 pi 5 po	+2 pi 7 po	
13 Hauteur hors tout	mm	5 122	5 180	5 239	5 147	5 205	5 264	5 255	5 313	+593	
	pi/po	16 pi 9 po	16 pi 11 po	17 pi 2 po	16 pi 10 po	17 pi 0 po	17 pi 3 po	17 pi 2 po	17 pi 5 po	+1 pi 11 po	
19 Rayon de braquage à l'extérieur du godet	mm	5 933	5 951	5 970	5 946	5 964	5 983	5 975	5 995	+384	
	pi/po	19 pi 5 po	19 pi 6 po	19 pi 7 po	19 pi 6 po	19 pi 6 po	19 pi 7 po	19 pi 7 po	19 pi 8 po	+1 pi 3 po	
Charge limite d'équilibre – en ligne, ISO 14397-1*	kg	10 370	10 258	10 119	9 941	9 855	9 734	9 450	9 367	-2 823	
	lb	22 862	22 615	22 309	21 915	21 726	21 460	20 834	20 651	-6 222	
Charge limite d'équilibre – en ligne, pneu rigide**	kg	10 802	10 685	10 541	10 355	10 265	10 140	9 844	9 758	-2 940	
	lb	23 814	23 557	23 239	22 828	22 631	22 354	21 702	21 511	-6 482	
Charge limite d'équilibre – braquage maximal, ISO 14397-1*	kg	8 873	8 769	8 639	8 469	8 390	8 278	8 047	7 971	-2 471	
	lb	19 561	19 332	19 045	18 670	18 497	18 249	17 740	17 572	-5 448	
Charge limite d'équilibre – braquage maximal, pneu rigide**	kg	9 439	9 329	9 190	9 009	8 926	8 806	8 560	8 480	-2 629	
	lb	20 810	20 566	20 260	19 862	19 678	19 414	18 872	18 694	-5 795	
Force d'arrachage	kg	12 891	12 158	11 488	12 371	11 698	11 080	10 707	10 182	-299	
	lb	28 419	26 803	25 326	27 274	25 790	24 427	23 604	22 448	-658	
Poids en ordre de marche	kg	13 627	13 691	13 789	14 007	14 044	14 127	13 973	14 011	+232	
	lb	30 042	30 182	30 400	30 879	30 962	31 144	30 804	30 888	+511	

* Conformité totale à la norme ISO 14397-1 (2007), sections 1 à 6, qui autorise un écart de 2 % entre les résultats des calculs et des tests.

** Conformité à la norme ISO 14397-1 (2007), sections 1 à 5.

Caractéristiques de fonctionnement de la chargeuse 930M avec godets

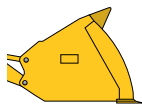
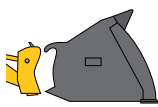
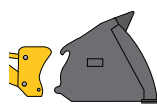
		Matériaux légers									Grande hauteur de levage
		 À claveter			 Fusion			 ISO 23727			
Capacité – nominale	m ³	3,5	3,8	4,2	3,5	3,8	4,2	3,5	5,0	–	
	vg ³	4,6	5,0	5,5	4,6	5,0	5,5	4,6	6,5	–	
Capacité – nominale à un rendement volumétrique de 110 %	m ³	3,9	4,2	4,6	3,9	4,2	4,6	3,9	5,5	–	
	vg ³	5,0	5,5	6,0	5,0	5,5	6,0	5,0	7,2	–	
17 Largeur du godet	mm	2 750	2 750	2 750	2 750	2 750	2 750	2 750	2 750	–	
	pi/po	9 pi 0 po	9 pi 0 po	9 pi 0 po	9 pi 0 po	9 pi 0 po	9 pi 0 po	9 pi 0 po	9 pi 0 po	–	
Densité de matériau nominale, rendement volumétrique 110 %	kg/m ³	1 083	981	874	1 034	936	834	989	665	–	
	lb/vg ³	1 838	1 643	1 484	1 755	1 568	1 416	1 678	1 120	–	
9 Dégagement : hauteur maximale, vidage à 45°	mm	2 631	2 573	2 510	2 600	2 543	2 480	2 527	2 357	+607	
	pi/po	8 pi 7 po	8 pi 5 po	8 pi 2 po	8 pi 6 po	8 pi 4 po	8 pi 1 po	8 pi 3 po	7 pi 8 po	+1 pi 11 po	
14 Portée : hauteur maximale, vidage à 45°	mm	1 138	1 196	1 259	1 167	1 225	1 287	1 206	1 377	+342	
	pi/po	3 pi 8 po	3 pi 11 po	4 pi 1 po	3 pi 9 po	4 pi 0 po	4 pi 2 po	3 pi 11 po	4 pi 6 po	+13 po	
Portée : hauteur de vidage de 2 130 mm (7 pi 0 po), vidage à 45°	mm	1 538	1 559	1 579	1 549	1 569	1 588	1 538	1 581	+746	
	pi/po	5 pi 0 po	5 pi 1 po	5 pi 2 po	5 pi 0 po	5 pi 1 po	5 pi 2 po	5 pi 0 po	5 pi 2 po	+2 pi 5 po	
Portée : bras et godet horizontaux	mm	2 603	2 685	2 773	2 645	2 726	2 815	2 724	2 966	+653	
	pi/po	8 pi 6 po	8 pi 9 po	9 pi 1 po	8 pi 8 po	8 pi 11 po	9 pi 2 po	8 pi 11 po	9 pi 8 po	+2 pi 1 po	
16 Profondeur de fouille	mm	100	100	100	100	100	100	125	125	+35	
	po	3,9 po	3,9 po	3,9 po	3,9 po	3,9 po	3,9 po	4,9 po	4,9 po	+1,4 po	
5 Longueur hors tout	mm	7 741	7 823	7 911	7 783	7 865	7 953	7 882	8 124	+794	
	pi/po	25 pi 4 po	25 pi 7 po	25 pi 11 po	25 pi 6 po	25 pi 9 po	26 pi 1 po	25 pi 10 po	26 pi 7 po	+2 pi 7 po	
13 Hauteur hors tout	mm	5 284	5 356	5 445	5 309	5 383	5 471	5 385	5 840	+593	
	pi/po	17 pi 4 po	17 pi 6 po	17 pi 10 po	17 pi 5 po	17 pi 7 po	17 pi 11 po	17 pi 8 po	19 pi 1 po	+1 pi 11 po	
19 Rayon de braquage à l'extérieur du godet	mm	6 099	6 124	6 152	6 112	6 138	6 166	6 126	6 208	+386	
	pi/po	20 pi 0 po	20 pi 1 po	20 pi 2 po	20 pi 0 po	20 pi 1 po	20 pi 2 po	20 pi 1 po	20 pi 4 po	+1 pi 3 po	
Charge limite d'équilibre – en ligne, ISO 14397-1*	kg	9 796	9 643	9 512	9 395	9 247	9 118	8 988	8 667	-2 712	
	lb	21 596	21 260	20 969	20 713	20 386	20 102	19 814	19 107	-5 978	
Charge limite d'équilibre – en ligne, pneu rigide**	kg	10 204	10 045	9 908	9 787	9 632	9 498	9 362	9 028	-2 825	
	lb	22 496	22 145	21 843	21 576	21 235	20 940	20 639	19 904	-6 227	
Charge limite d'équilibre – braquage maximal, ISO 14397-1*	kg	8 337	8 198	8 077	7 960	7 825	7 707	7 613	7 313	-2 377	
	lb	18 378	18 072	17 805	17 549	17 251	16 990	16 783	16 121	-5 241	
Charge limite d'équilibre – braquage maximal, pneu rigide**	kg	8 869	8 721	8 592	8 468	8 325	8 199	8 099	7 780	-2 529	
	lb	19 552	19 226	18 942	18 669	18 352	18 075	17 854	17 150	-5 575	
Force d'arrachage	kg	10 278	10 140	9 024	9 926	9 792	8 740	9 293	7 810	-250	
	lb	22 658	22 354	19 895	21 883	21 588	19 267	20 488	17 218	-551	
Poids en ordre de marche	kg	14 004	14 070	14 134	14 367	14 433	14 497	14 288	14 510	+232	
	lb	30 874	31 019	31 160	31 674	31 819	31 960	31 498	31 990	+511	

* Conformité totale à la norme ISO 14397-1 (2007), sections 1 à 6, qui autorise un écart de 2 % entre les résultats des calculs et des tests.

** Conformité à la norme ISO 14397-1 (2007), sections 1 à 5.

Données techniques relatives aux godets

Caractéristiques de fonctionnement de la chargeuse 938M avec godets

		Normal									Grande hauteur de levage
		À claveter			Fusion			ISO 23727			
Capacité – nominale	m ³	2,5	2,7	2,9	2,5	2,7	2,9	2,5	2,7	–	
	vg ³	3,3	3,5	3,8	3,3	3,5	3,8	3,3	3,5	–	
Capacité – nominale à un rendement volumétrique de 110 %	m ³	2,8	3,0	3,2	2,8	3,0	3,2	2,8	3,0	–	
	vg ³	3,6	3,9	4,2	3,6	3,9	4,2	3,6	3,9	–	
17 Largeur du godet	mm	2 750	2 750	2 750	2 750	2 750	2 750	2 750	2 750	–	
	pi/po	9 pi 0 po	9 pi 0 po	9 pi 0 po	9 pi 0 po	9 pi 0 po	9 pi 0 po	9 pi 0 po	9 pi 0 po	–	
Densité de matériau nominale, rendement volumétrique 110 %	kg/m ³	1 912	1 755	1 622	1 823	1 673	1 546	1 751	1 605	–	
	lb/vg ³	3 220	2 947	2 716	3 070	2 809	2 589	2 949	2 695	–	
9 Dégagement : hauteur maximale, vidage à 45°	mm	2 869	2 822	2 786	2 834	2 787	2 751	2 739	2 691	+581	
	pi/po	9 pi 4 po	9 pi 3 po	9 pi 1 po	9 pi 3 po	9 pi 1 po	9 pi 0 po	8 pi 11 po	8 pi 9 po	+1 pi 10 po	
14 Portée : hauteur maximale, vidage à 45°	mm	1 108	1 146	1 178	1 146	1 185	1 216	1 264	1 302	+267	
	pi/po	3 pi 7 po	3 pi 9 po	3 pi 10 po	3 pi 9 po	3 pi 10 po	3 pi 11 po	4 pi 1 po	4 pi 3 po	+11 po	
Portée : hauteur de vidage de 2 130 mm (7 pi 0 po), vidage à 45°	mm	1 637	1 652	1 664	1 658	1 672	1 684	1 725	1 736	+666	
	pi/po	5 pi 4 po	5 pi 5 po	5 pi 5 po	5 pi 5 po	5 pi 5 po	5 pi 6 po	5 pi 7 po	5 pi 8 po	+2 pi 2 po	
Portée : bras et godet horizontaux	mm	2 452	2 514	2 563	2 504	2 566	2 615	2 655	2 717	+607	
	pi/po	8 pi 0 po	8 pi 2 po	8 pi 4 po	8 pi 2 po	8 pi 5 po	8 pi 6 po	8 pi 8 po	8 pi 10 po	+1 pi 11 po	
16 Profondeur de fouille	mm	100	100	100	101	101	101	94	94	+35	
	po	3,9 po	3,9 po	3,9 po	4 po	4 po	4 po	3,7 po	3,7 po	+1,4 po	
5 Longueur hors tout	mm	7 604	7 666	7 715	7 656	7 718	7 767	7 802	7 864	+740	
	pi/po	24 pi 11 po	25 pi 1 po	25 pi 3 po	25 pi 1 po	25 pi 3 po	25 pi 5 po	25 pi 7 po	25 pi 9 po	+2 pi 5 po	
13 Hauteur hors tout	mm	5 242	5 301	5 348	5 273	5 332	5 379	5 375	5 434	+581	
	pi/po	17 pi 2 po	17 pi 4 po	17 pi 6 po	17 pi 3 po	17 pi 5 po	17 pi 7 po	17 pi 7 po	17 pi 9 po	+1 pi 10 po	
19 Rayon de braquage à l'extérieur du godet	mm	6 117	6 136	6 150	6 134	6 152	6 167	6 160	6 180	+357	
	pi/po	20 pi 0 po	20 pi 1 po	20 pi 2 po	20 pi 1 po	20 pi 2 po	20 pi 2 po	20 pi 2 po	20 pi 3 po	+1 pi 2 po	
Charge limite d'équilibre – en ligne, ISO 14397-1*	kg	12 344	12 245	12 161	11 820	11 721	11 641	11 349	11 245	-3 607***	
	lb	27 214	26 995	26 810	26 057	25 840	25 663	25 019	24 791	-7 952	
Charge limite d'équilibre – en ligne, pneu rigide**	kg	12 859	12 755	12 668	12 312	12 210	12 126	11 822	11 714	-3 757***	
	lb	28 348	28 120	27 928	27 143	26 917	26 732	26 062	25 824	-8 284	
Charge limite d'équilibre – braquage maximal, ISO 14397-1*	kg	10 517	10 426	10 350	10 028	9 938	9 864	9 632	9 536	-3 125***	
	lb	23 186	22 986	22 817	22 107	21 909	21 747	21 234	21 024	-6 890	
Charge limite d'équilibre – braquage maximal, pneu rigide**	kg	11 189	11 092	11 011	10 668	10 572	10 494	10 246	10 145	-3 325***	
	lb	24 666	24 453	24 274	23 518	23 307	23 135	22 589	22 366	-7 330	
Force d'arrachage	kg	13 813	13 082	12 552	13 170	12 498	12 009	11 583	11 039	-502	
	lb	30 451	28 841	27 673	29 035	27 553	26 474	25 537	24 336	-1 107	
Poids en ordre de marche	kg	16 001	16 046	16 082	16 427	16 472	16 508	16 316	16 367	-102***	
	lb	35 276	35 374	35 455	36 216	36 313	36 393	35 970	36 083	-224	

* Conformité totale à la norme ISO 14397-1 (2007), sections 1 à 6, qui autorise un écart de 2 % entre les résultats des calculs et des tests.

** Conformité à la norme ISO 14397-1 (2007), sections 1 à 5.

*** 938M grande hauteur de levage avec contrepoids standard.

Caractéristiques de fonctionnement de la chargeuse 938M avec godets

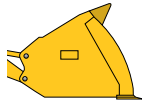
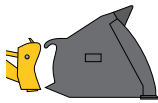
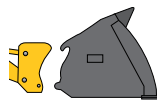
		Matériaux légers									Grande hauteur de levage
		 À claveter			 Fusion			 ISO 23727			
Capacité – nominale	m ³	3,8	4,2	5,0	3,8	4,2	5,0	4,2	5,0	–	
	vg ³	5,0	5,5	6,5	5,0	5,5	6,5	5,4	6,5	–	
Capacité – nominale à un rendement volumétrique de 110 %	m ³	4,2	4,6	5,5	4,2	4,6	5,5	4,5	5,5	–	
	vg ³	5,5	6,0	7,2	5,5	6,0	7,2	5,9	7,2	–	
17 Largeur du godet	mm	2 750	2 750	2 750	2 750	2 750	2 750	2 750	2 750	–	
	pi/po	9 pi 0 po	9 pi 0 po	9 pi 0 po	9 pi 0 po	9 pi 0 po	9 pi 0 po	9 pi 0 po	9 pi 0 po	–	
Densité de matériau nominale, rendement volumétrique 110 %	kg/m ³	1 198	1 068	897	1 141	1 019	853	1 005	822	–	
	lb/vg ³	2 007	1 813	1 510	1 912	1 730	1 437	1 693	1 384	–	
9 Dégagement : hauteur maximale, vidage à 45°	mm	2 633	2 571	2 571	2 596	2 534	2 534	2 468	2 417	+598	
	pi/po	8 pi 7 po	8 pi 5 po	8 pi 5 po	8 pi 6 po	8 pi 3 po	8 pi 3 po	8 pi 1 po	7 pi 11 po	+1 pi 11 po	
14 Portée : hauteur maximale, vidage à 45°	mm	1 232	1 294	1 294	1 268	1 331	1 331	1 362	1 413	+292	
	pi/po	4 pi 0 po	4 pi 2 po	4 pi 2 po	4 pi 1 po	4 pi 4 po	4 pi 4 po	4 pi 5 po	4 pi 7 po	+11 po	
Portée : hauteur de vidage de 2 130 mm (7 pi 0 po), vidage à 45°	mm	1 631	1 654	1 654	1 644	1 666	1 666	1 650	1 664	+695	
	pi/po	5 pi 4 po	5 pi 5 po	5 pi 5 po	5 pi 4 po	5 pi 5 po	5 pi 5 po	5 pi 4 po	5 pi 5 po	+2 pi 3 po	
Portée : bras et godet horizontaux	mm	2 723	2 812	2 812	2 775	2 864	2 864	2 932	3 004	+607	
	pi/po	8 pi 11 po	9 pi 2 po	9 pi 2 po	9 pi 1 po	9 pi 4 po	9 pi 4 po	9 pi 7 po	9 pi 10 po	+1 pi 11 po	
16 Profondeur de fouille	mm	100	100	100	101	101	101	125	125	+35	
	po	3,9 po	3,9 po	3,9 po	4 po	4 po	4 po	4,9 po	4,9 po	+1,4 po	
5 Longueur hors tout	mm	7 875	7 964	7 964	7 928	8 016	8 016	8 105	8 177	+740	
	pi/po	25 pi 10 po	26 pi 1 po	26 pi 1 po	26 pi 0 po	26 pi 3 po	26 pi 3 po	26 pi 7 po	26 pi 9 po	+2 pi 5 po	
13 Hauteur hors tout	mm	5 418	5 507	5 786	5 450	5 539	5 820	5 614	5 902	+581	
	pi/po	17 pi 9 po	18 pi 0 po	18 pi 11 po	17 pi 10 po	18 pi 2 po	19 pi 1 po	18 pi 5 po	19 pi 4 po	+1 pi 10 po	
19 Rayon de braquage à l'extérieur du godet	mm	6 198	6 227	6 227	6 216	6 244	6 244	6 258	6 282	+365	
	pi/po	20 pi 4 po	20 pi 5 po	20 pi 5 po	20 pi 4 po	20 pi 5 po	20 pi 5 po	20 pi 6 po	20 pi 7 po	+1 pi 2 po	
Charge limite d'équilibre – en ligne, ISO 14397-1*	kg	11 794	11 637	11 636	11 289	11 151	11 120	10 728	10 713	-3 443***	
	lb	26 002	25 654	25 653	24 887	24 582	24 515	23 652	23 617	-7 591	
Charge limite d'équilibre – en ligne, pneu rigide**	kg	12 286	12 122	12 121	11 759	11 615	11 583	11 175	11 159	-3 586***	
	lb	27 085	26 723	26 722	25 924	25 607	25 537	24 637	24 601	-7 907	
Charge limite d'équilibre – braquage maximal, ISO 14397-1*	kg	10 015	9 870	9 866	9 542	9 416	9 383	9 059	9 040	-2 986***	
	lb	22 078	21 758	21 750	21 037	20 759	20 686	19 972	19 930	-6 583	
Charge limite d'équilibre – braquage maximal, pneu rigide**	kg	10 654	10 499	10 495	10 152	10 017	9 982	9 638	9 617	-3 177***	
	lb	23 487	23 147	23 138	22 380	22 084	22 007	21 247	21 202	-7 004	
Force d'arrachage	kg	11 603	10 331	10 292	11 122	9 942	9 888	9 023	8 977	-437	
	lb	25 581	22 775	22 690	24 519	21 918	21 798	19 891	19 791	-963	
Poids en ordre de marche	kg	16 270	16 347	16 394	16 694	16 757	16 835	16 653	16 713	-102***	
	lb	35 870	36 039	36 143	36 802	36 943	37 114	36 713	36 845	-224	

* Conformité totale à la norme ISO 14397-1 (2007), sections 1 à 6, qui autorise un écart de 2 % entre les résultats des calculs et des tests.

** Conformité à la norme ISO 14397-1 (2007), sections 1 à 5.

*** 938M grande hauteur de levage avec contrepoids standard.

Tableaux de sélection de godets

Sélection de godet à usage général – hauteur de levage standard

Type de matériau		Rendement volumétrique (%)													Charge limite d'équilibre Braquage maximal*					
		105 %	105 %	110 %	105 %	105 %	110 %	105 %	115 %	105 %	110 %	115 %	110 %	110 %			115 %	110 %	110 %	
		m ³	vg ³	Contrepoids	kg/m ³	1 400	1 475	1 550	1 625	1 700	1 775	1 850	1 925	2 000	2 075	2 150	kg	lb		
				lb/vg ³	(2 359)	(2 485)	(2 612)	(2 738)	(2 865)	(2 991)	(3 117)	(3 244)	(3 370)	(3 496)	(3 623)					
926M	À claveter	1.9	(2,5)	Applications forestières/ granulats								115 %	110 %	105 %	100 %		8 318	(18 338)		
				Lourd															7 894	(17 403)
		2.1	(2,7)	Applications forestières/ granulats						115 %	110 %	105 %	100 %						8 257	(18 204)
				Lourd																7 836
		2.3	(3,0)	Applications forestières/ granulats						115 %	110 %	105 %	100 %						8 156	(17 980)
				Lourd																7 737
	Fusion	1.9	(2,5)	Applications forestières/ granulats									115 %	110 %	105 %	100 %		7 942	(17 509)	
				Lourd																7 524
		2.1	(2,7)	Applications forestières/ granulats						115 %	110 %	105 %	100 %						7 862	(17 333)
				Lourd																7 445
		2.3	(3,0)	Applications forestières/ granulats						115 %	110 %	105 %	100 %						7 783	(17 159)
				Lourd																7 371
930M	À claveter	2.1	(2,7)	Applications forestières/ granulats								115 %	110 %	105 %	100 %		9 295	(20 491)		
				Lourd																8 873
		2.3	(3,0)	Applications forestières/ granulats						115 %	110 %	105 %	100 %						9 186	(20 252)
				Lourd																8 769
		2.5	(3,3)	Applications forestières/ granulats						115 %	110 %	105 %	100 %						9 055	(19 962)
				Lourd																8 639
	Fusion	2.1	(2,7)	Applications forestières/ granulats									115 %	110 %	105 %	100 %		8 883	(19 583)	
				Lourd																8 469
		2.3	(3,0)	Applications forestières/ granulats						115 %	110 %	105 %	100 %						8 804	(19 410)
				Lourd																8 390
		2.5	(3,3)	Applications forestières/ granulats						115 %	110 %	105 %	100 %						8 690	(19 158)
				Lourd																8 278
938M	À claveter	2.5	(3,3)	Applications forestières/ granulats								115 %	110 %	105 %	100 %		10 925	(24 085)		
				Lourd																10 517
		2.7	(3,5)	Applications forestières/ granulats						115 %	110 %	105 %	100 %						10 832	(23 881)
				Lourd																10 426
		2.9	(3,8)	Applications forestières/ granulats						115 %	110 %	105 %	100 %						10 753	(23 706)
				Lourd																10 350
	Fusion	2.5	(3,3)	Applications forestières/ granulats									115 %	110 %	105 %	100 %		10 430	(22 994)	
				Lourd																10 028
		2.7	(3,5)	Applications forestières/ granulats						115 %	110 %	105 %	100 %						10 341	(22 798)
				Lourd																9 938
		2.9	(3,8)	Applications forestières/ granulats						115 %	110 %	105 %	100 %						10 266	(22 632)
				Lourd																9 864

La densité de matériau et le rendement volumétrique sont les facteurs clés à considérer pour déterminer la taille de godet requise. La conception à fond plus grand et à gorge ouverte des godets de la série Performance, associée aux angles de redressement agressifs de la timonerie optimisée, permet d'obtenir des rendements volumétriques supérieurs à 100 % de la capacité nominale ISO. Pour trouver les dimensions adéquates du godet, consultez les valeurs de rendements volumétriques par type de matériau (%) dans le haut du tableau pour trouver le contrepoids correspondant; le rendement volumétrique correspondant est indiqué sur le côté.

* Conformité totale à la norme ISO 14397-1 (2007), sections 1 à 6, qui autorise un écart de 2 % entre les résultats des calculs et des tests.

Sélection de godet pour matériau léger – hauteur de levage standard

Type de matériau		Rendement volumétrique (%)													Charge limite d'équilibre Braquage maximal*	
		100 %	110 %	115 %	110 %	110 %	110 %	110 %	105 %	105 %	110 %	110 %	110 %	110 %		
		m ³	kg/m ³	850	850	895	940	985	1 030	1 075	1 120	1 165	1 210	1 255	kg	lb
		vg ³	lb/vg ³	(1 356)	(1 432)	(1 508)	(1 584)	(1 660)	(1 736)	(1 811)	(1 887)	(1 963)	(2 039)	(2 115)		
926M	À claveter	3,1 (4,1)	Applications forestières/granulats							115 %	110 %	105 %	100 %		7 880 (17 372)	
		3,1 (4,1)	Light							115 %	110 %	105 %	100 %		7 463 (16 453)	
		3,5 (4,6)	Applications forestières/granulats				115 %	110 %	105 %	100 %						7 735 (17 052)
		3,5 (4,6)	Light				115 %	110 %	105 %	100 %						7 321 (16 140)
		3,8 (5,0)	Applications forestières/granulats				115 %	110 %	105 %	100 %						7 600 (16 755)
		3,8 (5,0)	Light				115 %	110 %	105 %	100 %						7 190 (15 850)
	Fusion	3,1 (4,1)	Applications forestières/granulats							115 %	110 %	105 %	100 %			7 533 (16 607)
		3,1 (4,1)	Light							115 %	110 %	105 %	100 %			7 124 (15 705)
		3,5 (4,6)	Applications forestières/granulats				115 %	110 %	105 %	100 %						7 364 (16 234)
		3,5 (4,6)	Light				115 %	110 %	105 %	100 %						6 957 (15 337)
		3,8 (5,0)	Applications forestières/granulats				115 %	110 %	105 %	100 %						7 235 (15 950)
		3,8 (5,0)	Light				110 %	105 %	100 %							6 830 (15 057)
930M	À claveter	3,5 (4,6)	Applications forestières/granulats							115 %	110 %	105 %	100 %		8 750 (19 290)	
		3,5 (4,6)	Light							115 %	110 %	105 %	100 %		8 337 (18 379)	
		3,5 (4,6)	Standard				115 %	110 %	105 %	100 %						7 840 (17 284)
		3,8 (5,0)	Applications forestières/granulats				115 %	110 %	105 %	100 %						8 603 (18 966)
		3,8 (5,0)	Light				115 %	110 %	105 %	100 %						8 198 (18 073)
		3,8 (5,0)	Standard				115 %	110 %	105 %	100 %						7 706 (16 989)
	Fusion	4,2 (5,5)	Applications forestières/granulats				115 %	110 %	105 %	100 %						8 484 (18 704)
		4,2 (5,5)	Light				115 %	110 %	105 %	100 %						8 077 (17 806)
		4,2 (5,5)	Standard				110 %	105 %	100 %							7 585 (16 722)
		3,5 (4,6)	Applications forestières/granulats							115 %	110 %	105 %	100 %			8 365 (18 441)
		3,5 (4,6)	Light							115 %	110 %	105 %	100 %			7 960 (17 548)
		3,5 (4,6)	Standard							115 %	110 %	105 %	100 %			7 463 (16 453)
938M	À claveter	3,8 (5,0)	Applications forestières/granulats								115 %	110 %	105 %		10 412 (22 954)	
		3,8 (5,0)	Light								115 %	110 %	105 %		10 015 (22 079)	
		3,8 (5,0)	Standard							115 %	110 %	105 %	100 %		9 523 (20 994)	
		4,2 (5,5)	Applications forestières/granulats							115 %	110 %	105 %	100 %		10 265 (22 630)	
		4,2 (5,5)	Light							115 %	110 %	105 %	100 %		9 870 (21 759)	
		4,2 (5,5)	Standard						115 %	110 %	105 %	100 %			9 383 (20 685)	
	Fusion	5,0 (6,5)	Applications forestières/granulats				115 %	110 %	105 %	100 %						10 260 (22 619)
		5,0 (6,5)	Light				115 %	110 %	105 %	100 %						9 866 (21 750)
		5,0 (6,5)	Standard				115 %	110 %	105 %	100 %						9 380 (20 679)
		3,8 (5,0)	Applications forestières/granulats								115 %	110 %	105 %	100 %		9 933 (21 898)
		3,8 (5,0)	Light								115 %	110 %	105 %	100 %		9 542 (21 036)
		3,8 (5,0)	Standard							115 %	110 %	105 %	100 %			9 055 (20 063)

La densité de matériau et le rendement volumétrique sont les facteurs clés à considérer pour déterminer la taille de godet requise. La conception à fond plus grand et à gorge ouverte des godets de la série Performance, associée aux angles de redressement agressifs de la timonerie optimisée, permet d'obtenir des rendements volumétriques supérieurs à 100 % de la capacité nominale ISO. Pour trouver les dimensions adéquates du godet, consultez les valeurs de rendements volumétriques par type de matériau (%) dans le haut du tableau pour trouver le contrepois correspondant; le rendement volumétrique correspondant est indiqué sur le côté.

* Conformité totale à la norme ISO 14397-1 (2007), sections 1 à 6, qui autorise un écart de 2 % entre les résultats des calculs et des tests.

Tableaux de sélection de godets

Sélection de godet à usage général – grande hauteur de levage

Type de matériau		Rendement volumétrique (%)											Charge limite d'équilibre Braquage maximal*					
		Fertilisant, mélange	Charbon anthracite, lavé	Gypse, pulvérisé	Tourbe, mouillée	Charbon anthracite, brut	Terre, limon, sec	Sel, fin	Ferraille lourde, meuble	Schiste	Sable, sec et meuble	Argile et gravier, sec			Argile, naturel, sec			
926M, grande hauteur de levage	À claveter	m ³	Contrepoids	kg/m ³ lb/vg ³	1 030 (1 736)	1 075 (1 811)	1 120 (1 887)	1 165 (1 963)	1 210 (2 039)	1 255 (2 115)	1 300 (2 191)	1 345 (2 266)	1 390 (2 342)	1 435 (2 418)	1 480 (2 494)	kg	lb	
		1,9 (2,5)	Applications forestières/granulats	Non disponible														
		Lourd											115 %	110 %	105 %	100 %	5 970	(13 161)
		2,1 (2,7)	Applications forestières/granulats	Non disponible														
		Lourd																
		2,3 (3,0)	Applications forestières/granulats	Non disponible														
	Lourd																	
	2,3 (3,0)	Applications forestières/granulats	Non disponible															
	Lourd																	
	2,3 (3,0)	Applications forestières/granulats	Non disponible															
	Lourd																	
	2,3 (3,0)	Applications forestières/granulats	Non disponible															
Lourd																		
930M, grande hauteur de levage	À claveter	m ³	Contrepoids	kg/m ³ lb/vg ³	1 030 (1 736)	1 075 (1 811)	1 120 (1 887)	1 165 (1 963)	1 210 (2 039)	1 255 (2 115)	1 300 (2 191)	1 345 (2 266)	1 390 (2 342)	1 435 (2 418)	1 480 (2 494)	kg	lb	
		2,1 (2,7)	Applications forestières/granulats	Non disponible														
		Lourd																
		Standard																
		2,3 (3,0)	Applications forestières/granulats	Non disponible														
		Lourd																
	2,3 (3,0)	Applications forestières/granulats	Non disponible															
	Lourd																	
	2,3 (3,0)	Applications forestières/granulats	Non disponible															
	Lourd																	
	2,5 (3,3)	Applications forestières/granulats	Non disponible															
	Lourd																	
Standard																		
2,5 (3,3)	Applications forestières/granulats	Non disponible																
Lourd																		
Standard																		
2,5 (3,3)	Applications forestières/granulats	Non disponible																
Lourd																		
Standard																		
938M, grande hauteur de levage	À claveter	m ³	Contrepoids	kg/m ³ lb/vg ³	1 030 (1 736)	1 075 (1 811)	1 120 (1 887)	1 165 (1 963)	1 210 (2 039)	1 255 (2 115)	1 300 (2 191)	1 345 (2 266)	1 390 (2 342)	1 435 (2 418)	1 480 (2 494)	kg	lb	
		2,5 (3,3)	Applications forestières/granulats	Non disponible														
		Lourd																
		Standard																
		2,7 (3,5)	Applications forestières/granulats	Non disponible														
		Lourd																
	2,7 (3,5)	Applications forestières/granulats	Non disponible															
	Lourd																	
	2,9 (3,8)	Applications forestières/granulats	Non disponible															
	Lourd																	
	2,9 (3,8)	Applications forestières/granulats	Non disponible															
	Lourd																	
Standard																		
2,9 (3,8)	Applications forestières/granulats	Non disponible																
Lourd																		
Standard																		
2,9 (3,8)	Applications forestières/granulats	Non disponible																
Lourd																		
Standard																		

La densité de matériau et le rendement volumétrique sont les facteurs clés à considérer pour déterminer la taille de godet requise. La conception à fond plus grand et à gorge ouverte des godets de la série Performance, associée aux angles de redressement agressifs de la timonerie optimisée, permet d'obtenir des rendements volumétriques supérieurs à 100 % de la capacité nominale ISO. Pour trouver les dimensions adéquates du godet, consultez les valeurs de rendements volumétriques par type de matériau (%) dans le haut du tableau pour trouver le contrepois correspondant; le rendement volumétrique correspondant est indiqué sur le côté.

* Conformité totale à la norme ISO 14397-1 (2007), sections 1 à 6, qui autorise un écart de 2 % entre les résultats des calculs et des tests.

Sélection de godet pour matériau léger – grande hauteur de levage

Type de matériau		Rendement volumétrique (%)													Charge limite d'équilibre Braquage maximal*	
		115 % Paille, mouillé	115 % Déchets municipaux solides	110 % Farine, blé	115 % Déchets solides compactés	100 % Orge, vrac	100 % Sarrasin, vrac	700	730	760	790	820	850			
926M, grande hauteur de levage	m³ vg³	Contreponds	kg/m³	550	580	610	640	670	700	730	760	790	820	850	kg	lb
		lb/vg³	(927)	(977)	(1 028)	(1 078)	(1 129)	(1 180)	(1 230)	(1 281)	(1 331)	(1 382)	(1 432)			
À clavier	3.1 (4,1)	Applications forestières granulats	Non disponible													
		Lourd									115 %	110 %	105 %	100 %	5 587	(12 317)
	3.5 (4,6)	Applications forestières granulats	Non disponible													
		Lourd				115 %	110 %	105 %	100 %						5 467	(12 052)
	3.8 (5,0)	Applications forestières granulats	Non disponible													
		Lourd			115 %	110 %	105 %	100 %							5 358	(11 812)
	Fusion	3.1 (4,1)	Applications forestières granulats	Non disponible												
			Lourd							115 %	110 %	105 %	100 %		5 273	(11 625)
		3.5 (4,6)	Applications forestières granulats	Non disponible												
			Lourd			115 %	110 %	105 %	100 %						5 124	(11 296)
	3.8 (5,0)	Applications forestières granulats	Non disponible													
		Lourd			115 %	110 %	105 %	100 %							5 024	(11 075)
À clavier	3.5 (4,6)	Applications forestières granulats	Non disponible													
		Lourd							115 %	110 %	105 %	100 %		5 929	(13 071)	
	3.8 (5,0)	Applications forestières granulats	Non disponible													
		Lourd				115 %	110 %	105 %	100 %					5 544	(12 222)	
	4.2 (5,5)	Applications forestières granulats	Non disponible													
		Lourd			115 %	110 %	105 %	100 %						5 729	(12 629)	
	Fusion	3.5 (4,6)	Applications forestières granulats	Non disponible												
			Lourd						115 %	110 %	105 %	100 %		5 586	(12 315)	
		3.8 (5,0)	Applications forestières granulats	Non disponible												
			Lourd			115 %	110 %	105 %	100 %						5 480	(12 080)
	4.2 (5,5)	Applications forestières granulats	Non disponible													
		Lourd			115 %	110 %	105 %	100 %						5 384	(11 870)	
À clavier	3.8 (5,0)	Applications forestières granulats	Non disponible													
		Lourd														
	4.2 (5,5)	Applications forestières granulats	Non disponible													
		Lourd							115 %	110 %	105 %	100 %		6 977	(15 381)	
	5.0 (6,5)	Applications forestières granulats	Non disponible													
		Lourd														
	Fusion	3.8 (5,0)	Applications forestières granulats	Non disponible												
			Lourd							115 %	110 %	105 %	100 %		6 559	(14 459)
		4.2 (5,5)	Applications forestières granulats	Non disponible												
			Lourd							115 %	110 %	105 %	100 %		6 460	(14 240)
	5.0 (6,5)	Applications forestières granulats	Non disponible													
		Lourd														
5.0 (6,5)	Applications forestières granulats	Non disponible														
	Lourd															
5.0 (6,5)	Applications forestières granulats	Non disponible														
	Lourd															
5.0 (6,5)	Applications forestières granulats	Non disponible														
	Lourd															
5.0 (6,5)	Applications forestières granulats	Non disponible														
	Lourd															
5.0 (6,5)	Applications forestières granulats	Non disponible														
	Lourd															
5.0 (6,5)	Applications forestières granulats	Non disponible														
	Lourd															
5.0 (6,5)	Applications forestières granulats	Non disponible														
	Lourd															
5.0 (6,5)	Applications forestières granulats	Non disponible														
	Lourd															
5.0 (6,5)	Applications forestières granulats	Non disponible														
	Lourd															
5.0 (6,5)	Applications forestières granulats	Non disponible														
	Lourd															
5.0 (6,5)	Applications forestières granulats	Non disponible														
	Lourd															
5.0 (6,5)	Applications forestières granulats	Non disponible														
	Lourd															
5.0 (6,5)	Applications forestières granulats	Non disponible														
	Lourd															
5.0 (6,5)	Applications forestières granulats	Non disponible														
	Lourd															
5.0 (6,5)	Applications forestières granulats	Non disponible														
	Lourd															
5.0 (6,5)	Applications forestières granulats	Non disponible														
	Lourd															
5.0 (6,5)	Applications forestières granulats	Non disponible														
	Lourd															
5.0 (6,5)	Applications forestières granulats	Non disponible														
	Lourd															
5.0 (6,5)	Applications forestières granulats	Non disponible														
	Lourd															
5.0 (6,5)	Applications forestières granulats	Non disponible														
	Lourd															
5.0 (6,5)	Applications forestières granulats	Non disponible														
	Lourd															
5.0 (6,5)	Applications forestières granulats	Non disponible														
	Lourd															
5.0 (6,5)	Applications forestières granulats	Non disponible														
	Lourd															
5.0 (6,5)	Applications forestières granulats	Non disponible														
	Lourd															
5.0 (6,5)	Applications forestières granulats	Non disponible														
	Lourd															
5.0 (6,5)	Applications forestières granulats	Non disponible														
	Lourd															
5.0 (6,5)	Applications forestières granulats	Non disponible														
	Lourd															
5.0 (6,5)	Applications forestières granulats	Non disponible														
	Lourd															
5.0 (6,5)	Applications forestières granulats	Non disponible														
	Lourd															
5.0 (6,5)	Applications forestières granulats	Non disponible														
	Lourd															
5.0 (6,5)	Applications forestières granulats	Non disponible														
	Lourd															
5.0 (6,5)	Applications forestières granulats	Non disponible														
	Lourd															
5.0 (6,5)	Applications forestières granulats	Non disponible														
	Lourd															
5.0 (6,5)	Applications forestières granulats	Non disponible														
	Lourd															
5.0 (6,5)	Applications forestières granulats	Non disponible														
	Lourd															
5.0 (6,5)	Applications forestières granulats	Non disponible														
	Lourd															
5.0 (6,5)	Applications forestières granulats	Non disponible														
	Lourd															
5.0 (6,5)	Applications forestières granulats	Non disponible														
	Lourd															
5.0 (6,5)	Applications forestières granulats	Non disponible														
	Lourd															
5.0 (6,5)	Applications forestières granulats	Non disponible														
	Lourd															
5.0 (6,5)	Applications forestières granulats	Non disponible														
	Lourd															
5.0 (6,5)	Applications forestières granulats	Non disponible														
	Lourd															
5.0 (6,5)	Applications forestières granulats	Non disponible														
	Lourd															
5.0 (6,5)	Applications forestières granulats	Non disponible														
	Lourd															
5.0 (6,5)	Applications forestières granulats	Non disponible														
	Lourd															
5.0 (6,5)	Applications forestières granulats	Non disponible														

Caractéristiques de fonctionnement

Caractéristiques de fonctionnement avec fourches

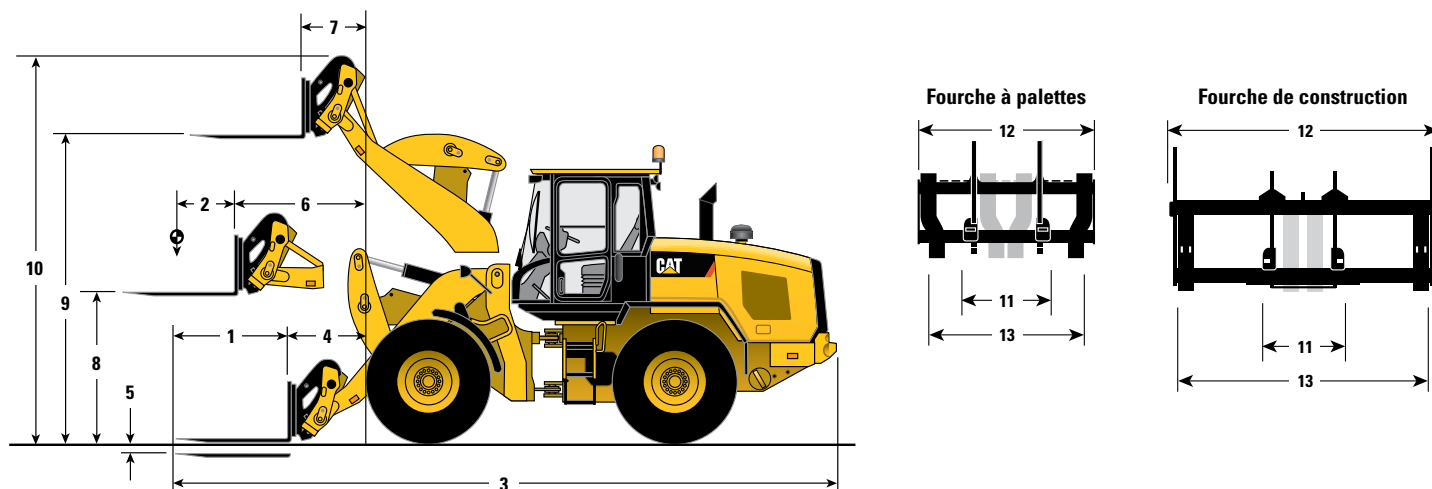

	Fourche à palettes – Fusion						Fourche de construction – Fusion					
	926M		930M		938M		926M		930M		938M	
	mm	pi/po	mm	pi/po	mm	pi/po	mm	pi/po	mm	pi/po	mm	pi/po
1 Longueur des pointes de fourche	1 220	4 pi 0 po	1 220	4 pi 0 po	1 220	4 pi 0 po	1 524	5 pi 0 po	1 524	5 pi 0 po	1 524	5 pi 0 po
2 Centre de la charge	610	2 pi 0 po	610	2 pi 0 po	610	2 pi 0 po	762	2 pi 6 po	762	2 pi 6 po	762	2 pi 5 po
3 Longueur hors tout	7 875	25 pi 10 po	7 882	25 pi 10 po	7 942	26 pi 0 po	8 298	27 pi 2 po	8 305	27 pi 2 po	8 366	27 pi 5 po
4 Portée avec fourche au sol	926	3 pi 0 po	926	3 pi 0 po	961	3 pi 1 po	1 045	3 pi 5 po	1 045	3 pi 5 po	1 081	3 pi 6 po
5 Profondeur de fouille	47	1,9 po	47	1,9 po	44	1,7 po	120	4,7 po	120	4,7 po	119	4,7 po
6 Portée avec bras horizontaux	1 569	5 pi 1 po	1 569	5 pi 1 po	1 617	5 pi 3 po	1 627	5 pi 4 po	1 627	5 pi 4 po	1 675	5 pi 5 po
7 Portée avec fourche à hauteur maximale	767	2 pi 6 po	767	2 pi 6 po	814	2 pi 8 po	825	2 pi 8 po	825	2 pi 8 po	872	2 pi 10 po
8 Dégagement avec fourche et bras horizontaux	1 792	5 pi 10 po	1 792	5 pi 10 po	1 830	6 pi 0 po	1 729	5 pi 8 po	1 729	5 pi 8 po	1 766	5 pi 9 po
9 Dégagement à hauteur maximale	3 693	12 pi 1 po	3 693	12 pi 1 po	3 758	12 pi 3 po	3 630	11 pi 10 po	3 630	11 pi 10 po	3 693	12 pi 1 po
10 Hauteur hors tout	4 676	15 pi 4 po	4 676	15 pi 4 po	4 740	15 pi 6 po	4 935	16 pi 2 po	4 935	16 pi 2 po	0	0 pi 0 po
11 Espacement extérieur minimal des pointes	300	0 pi 11 po	300	0 pi 11 po	300	0 pi 11 po	300	0 pi 11 po	300	0 pi 11 po	300	0 pi 11 po
12 Largeur hors tout du tablier	1 566	5 pi 1 po	1 566	5 pi 1 po	1 566	5 pi 1 po	2 498	8 pi 2 po	2 498	8 pi 2 po	2 498	8 pi 2 po
13 Espacement extérieur maximal des pointes	1 550	5 pi 1 po	1 550	5 pi 1 po	1 550	5 pi 1 po	2 375	7 pi 9 po	2 375	7 pi 9 po	2 375	7 pi 9 po
	kg	lb	kg	lb	kg	lb	kg	lb	kg	lb	kg	lb
Charge limite d'équilibre – en ligne, ISO 14397-1*	6 756	14 895	7 689	16 951	9 274	20 445	6 049	13 335	6 919	15 254	8 405	18 528
Charge limite d'équilibre – braquage maximal, ISO 14397-1*	5 807	12 801	6 577	14 499	7 909	17 437	5 168	11 394	5 887	12 978	7 136	15 731
Poids en ordre de marche	12 759	28 129	13 671	30 140	15 932	35 123	13 094	28 866	14 006	30 877	16 266	35 861
Charge nominale (% de charge limite d'équilibre statique au braquage maximal) :												
SAE J1197** : 50 % de la charge limite d'équilibre statique	2 903	6 400	3 288	7 249	3 955	8 718	2 584	5 697	2 943	6 489	3 568	7 865
EN 474-3** : 60 % de la charge limite d'équilibre statique sur terrain accidenté	3 484	7 680	3 946	8 699	4 746	10 462	3 101	6 836	3 532	7 786	4 281	9 438
EN 474-3** : 80 % de la charge limite d'équilibre statique sur terrain ferme et plat	4 645	10 240	5 261	11 599	6 327	13 949	4 135	9 115	4 709	10 382	5 708	12 584

* Conformité totale à la norme ISO 14397-1 (2007), sections 1 à 6, qui autorise un écart de 2 % entre les résultats des calculs et des tests.

** Conformité totale aux normes EN 474-3 et SAE J1197.

Caractéristiques de fonctionnement avec bras de manutention

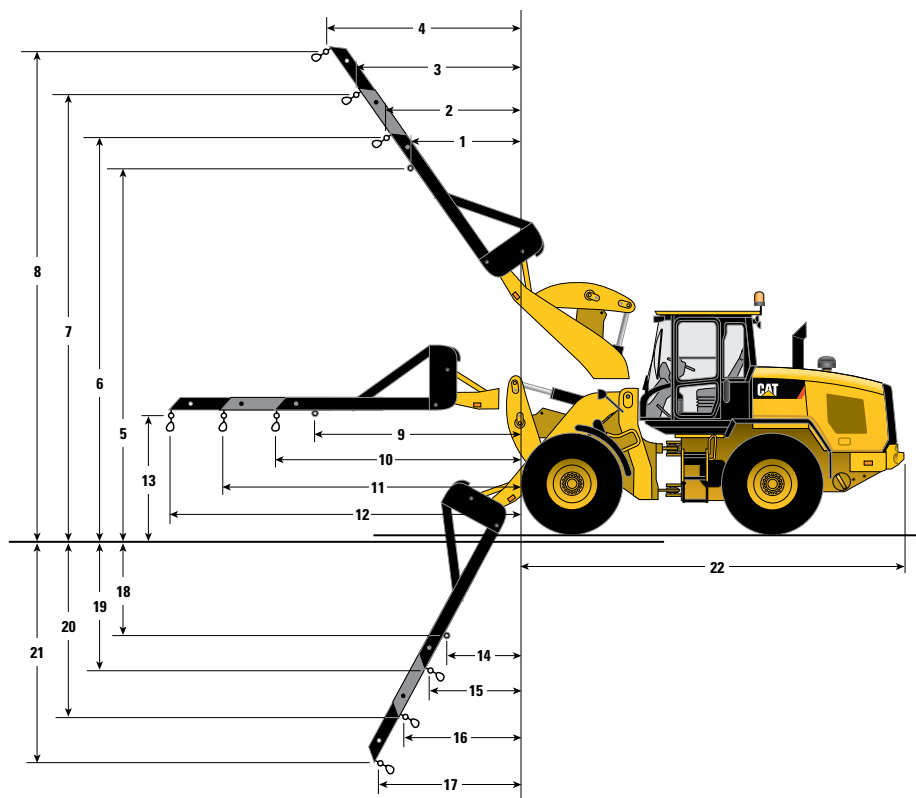

Bras de manutention – Fusion

	926M		930M		938M			926M		930M		938M	
1	2 113 mm	6 pi 11 po	2 113 mm	6 pi 11 po	2 144 mm	7 pi 0 po	12	5 327 mm	17 pi 5 po	5 327 mm	17 pi 5 po	5 376 mm	17 pi 7 po
2	2 333 mm	7 pi 7 po	2 333 mm	7 pi 7 po	2 362 mm	7 pi 8 po	13	1 854 mm	6 pi 0 po	1 854 mm	6 pi 0 po	1 890 mm	6 pi 2 po
3	2 919 mm	9 pi 6 po	2 919 mm	9 pi 6 po	2 943 mm	9 pi 7 po	14	863 mm	2 pi 9 po	863 mm	2 pi 9 po	906 mm	2 pi 11 po
4	3 505 mm	11 pi 6 po	3 505 mm	11 pi 6 po	3 525 mm	11 pi 6 po	15	1 045 mm	3 pi 5 po	1 045 mm	3 pi 5 po	1 089 mm	3 pi 6 po
5	5 257 mm	17 pi 2 po	5 257 mm	17 pi 2 po	5 343 mm	17 pi 6 po	16	1 276 mm	4 pi 2 po	1 276 mm	4 pi 2 po	1 324 mm	4 pi 4 po
6	5 568 mm	18 pi 3 po	5 568 mm	18 pi 3 po	5 655 mm	18 pi 6 po	17	1 507 mm	4 pi 11 po	1 507 mm	4 pi 11 po	1 559 mm	5 pi 1 po
7	6 112 mm	20 pi 0 po	6 112 mm	20 pi 0 po	6 204 mm	20 pi 4 po	18	1 975 mm	6 pi 5 po	1 975 mm	6 pi 5 po	1 983 mm	6 pi 6 po
8	6 657 mm	21 pi 10 po	6 657 mm	21 pi 10 po	6 754 mm	22 pi 1 po	19	2 310 mm	7 pi 6 po	2 310 mm	7 pi 6 po	2 316 mm	7 pi 7 po
9	3 354 mm	11 pi 0 po	3 354 mm	11 pi 0 po	3 403 mm	11 pi 1 po	20	3 076 mm	10 pi 1 po	3 076 mm	10 pi 1 po	3 081 mm	10 pi 1 po
10	3 727 mm	12 pi 2 po	3 727 mm	12 pi 2 po	3 775 mm	12 pi 4 po	21	3 842 mm	12 pi 7 po	3 842 mm	12 pi 7 po	3 846 mm	12 pi 7 po
11	4 527 mm	14 pi 10 po	4 527 mm	14 pi 10 po	4 575 mm	15 pi 0 po	22	5 730 mm	18 pi 9 po	5 737 mm	18 pi 9 po	5 762 mm	18 pi 10 po

	926M		930M		938M	
Poids en ordre de marche	12 626 kg	27 835 lb	13 538 kg	29 847 lb	15 799 kg	34 830 lb
Charge nominale* (SAE J1197 : 50 % de la charge limite d'équilibre statique au braquage maximal**)						
Anneau fixe (9)	2 081 kg	4 588 lb	2 356 kg	5 193 lb	2 844 kg	6 269 lb
Extension minimale (10)	1 908 kg	4 205 lb	2 159 kg	4 760 lb	2 610 kg	5 753 lb
Extension moyenne (11)	1 618 kg	3 567 lb	1 832 kg	4 037 lb	2 217 kg	4 887 lb
Extension maximale (12)	1 405 kg	3 097 lb	1 590 kg	3 505 lb	1 927 kg	4 248 lb

* Conformité totale à la norme ISO 14397-1 (2007), sections 1 à 6, qui autorise un écart de 2 % entre les résultats des calculs et des tests.

** Conformité totale aux normes EN 474-3 et SAE J1197.

Caractéristiques de fonctionnement

Caractéristiques de fonctionnement avec godets à grande hauteur de vidage

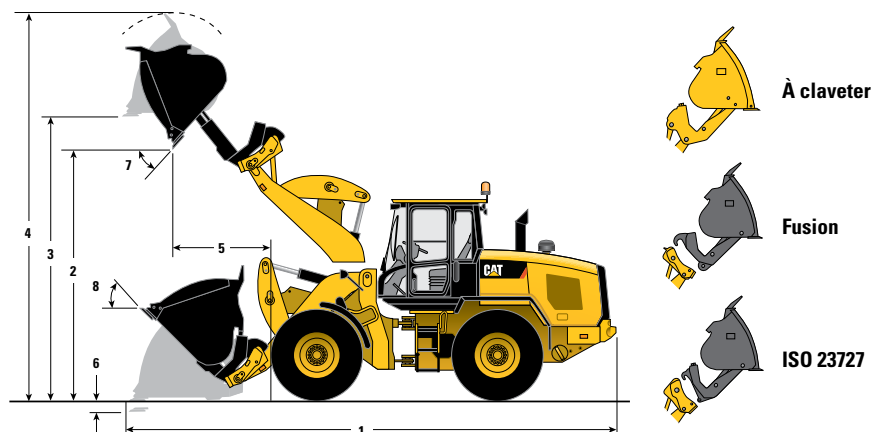

		À claveter			Fusion			ISO 23727			Grande hauteur de levage		
		926M	930M	938M	926M	930M	938M	926M	930M	938M	926M	930M	938M
Capacité nominale	m ³	3,0	3,5	4,1	3,0	3,5	4,1	3,0	3,5	4,1	–	–	–
	vg ³	4,0	4,6	5,4	3,9	4,6	5,4	3,9	4,6	5,4	–	–	–
Capacité – nominale à un rendement volumétrique de 110 %	m ³	3,3	3,9	4,5	3,3	3,9	4,5	3,3	3,9	4,5	–	–	–
	vg ³	4,4	5,0	5,9	4,3	5,0	5,9	4,3	5,0	5,9	–	–	–
Largeur du godet	mm	2 528	2 728	3 030	2 528	2 728	3 032	2 528	2 728	3 032	–	–	–
	pi/po	8 pi 3 po	8 pi 11 po	9 pi 11 po	8 pi 3 po	8 pi 11 po	9 pi 11 po	8 pi 3 po	8 pi 11 po	9 pi 11 po	–	–	–
Densité de matériau nominale, rendement volumétrique 110 %	kg/m ³	962	946	1 062	954	915	916	885	867	878	–	–	–
	lb/vg ³	1 604	1 605	1 790	1 615	1 553	1 544	1 498	1 473	1 480	–	–	–
1 Longueur : hors tout	mm	7 907	7 914	8 044	7 913	7 986	8 126	8 176	8 183	8 313	+642	+794	+737
	pi/po	25 pi 11 po	25 pi 11 po	26 pi 4 po	25 pi 11 po	26 pi 2 po	26 pi 7 po	26 pi 9 po	26 pi 10 po	27 pi 3 po	+2 pi 1 po	+2 pi 7 po	+2 pi 5 po
2 Dégagement au vidage : hauteur maximale, position de vidage	mm	4 252	4 252	4 264	4 275	4 332	4 354	4 399	4 523	4 539	+440	+568	+545
	pi/po	13 pi 11 po	13 pi 11 po	13 pi 11 po	14 pi 0 po	14 pi 2 po	14 pi 3 po	14 pi 5 po	14 pi 10 po	14 pi 10 po	+1 pi 5 po	+1 pi 10 po	+1 pi 9 po
3 Dégagement : godet horizontal	mm	4 592	4 592	4 647	4 606	4 609	4 725	4 751	4 849	4 904	+451	+574	+553
	pi/po	15 pi 0 po	15 pi 0 po	15 pi 2 po	15 pi 1 po	15 pi 1 po	15 pi 6 po	15 pi 7 po	15 pi 10 po	16 pi 1 po	+1 pi 5 po	+1 pi 10 po	+1 pi 9 po
4 Hauteur : hors tout	mm	6 255	6 298	6 367	6 268	6 315	6 446	6 413	6 555	6 605	+451	+574	+553
	pi/po	20 pi 6 po	20 pi 7 po	20 pi 10 po	20 pi 6 po	20 pi 8 po	21 pi 1 po	21 pi 0 po	21 pi 6 po	21 pi 8 po	+1 pi 5 po	+1 pi 10 po	+1 pi 9 po
5 Portée : hauteur maximale, position de vidage	mm	1 425	1 425	1 489	1 421	1 458	1 530	1 613	1 561	1 626	+253	+329	+278
	pi/po	4 pi 8 po	4 pi 8 po	4 pi 10 po	4 pi 7 po	4 pi 9 po	5 pi 0 po	5 pi 3 po	5 pi 1 po	5 pi 4 po	+0 pi 9 po	+1 pi 0 po	+0 pi 10 po
6 Profondeur d'excavation	mm	80	80	96	100	100	116	94	94	109	+35	+35	+35
	po	3,2 po	3,2 po	3,8 po	3,9 po	3,9 po	4,6 po	3,7 po	3,7 po	4,3 po	+1,4 po	+1,4 po	+1,4 po
7 Angle de déversement maximum	degré	52	52	51	50	49	49	55	48	48	–	–	–
8 Angle de crémaillère à charge portée	degré	43	43	55	45	45	(46)	43	43	44	–	–	–
Charge limite d'équilibre – en ligne, ISO 14397-1*	kg	7 560	8 637	11 395	7 465	8 389	9 903	6 941	7 967	9 494	-1 946	-2 473	-3 161***
	lb	16 666	19 041	25 120	16 457	18 495	21 832	15 301	17 564	20 931	-4 290	-5 450	-6 966
Charge limite d'équilibre – en ligne, pneu rigide**	kg	7 875	8 997	11 869	7 776	8 739	10 315	7 230	8 299	9 890	-2 027	-2 576	-3 292***
	lb	17 360	19 834	26 167	17 143	19 265	22 741	15 938	18 295	21 803	-4 469	-5 677	-7 256
Charge limite d'équilibre – braquage maximal, ISO 14397-1*	kg	6 404	7 281	9 580	6 299	7 043	8 266	5 844	6 680	7 921	-1 717	-2 171	-2 742***
	lb	14 117	16 051	21 119	13 886	15 528	18 223	12 884	14 726	17 462	-3 784	-4 784	-6 043
Charge limite d'équilibre – braquage maximal, pneu rigide**	kg	6 812	7 746	10 191	6 701	7 493	8 794	6 217	7 106	8 426	-1 826	-2 309	-2 917***
	lb	15 018	17 076	22 467	14 773	16 519	19 386	13 706	15 666	18 577	-4 026	-5 089	-6 429
Force d'arrachage	kg	6 560	8 584	9 491	6 727	8 373	8 959	5 500	7 258	7 845	-361	-219	-369
	lb	14 463	18 925	20 923	14 829	18 458	19 750	12 125	16 000	17 295	-795	-482	-812
Poids en ordre de marche	kg	13 531	14 534	17 014	13 834	14 836	17 427	13 793	14 795	17 327	+278	+232	-102***
	lb	29 830	32 042	37 509	30 499	32 706	38 419	30 409	32 616	38 199	612	511	-224

* Conformité totale à la norme ISO 14397-1 (2007), sections 1 à 6, qui autorise un écart de 2 % entre les résultats des calculs et des tests.

** Conformité à la norme ISO 14397-1 (2007), sections 1 à 5.

*** 938M grande hauteur de levage avec contrepoids standard.

Sélection de godet pour grande hauteur de vidage – hauteur de levage standard

Type de matériau		Rendement volumétrique (%)														Charge limite d'équilibre Braquage maximal*	
		115 %	115 %	110 %	115 %	100 %	110 %	100 %	105 %	100 %	800	860	920	980	1 040		
		Contrepoids	kg/m ³	560	620	680	740	800	860	920	980	1 040	1 100	1 160	kg	lb	
		m ³	lb/vg ³	(944)	(1 045)	(1 146)	(1 247)	(1 348)	(1 449)	(1 550)	(1 651)	(1 752)	(1 854)	(1 955)			
926M	À claveter	3.0 (3,9)	Applications forestières/granulats							115 %	110 %	105 %	100 %			6 792 (14 973)	
		3.0 (3,9)	Standard							115 %	110 %	105 %	100 %			6 404 (14 118)	
		3.5 (4,6)	Applications forestières/granulats							115 %	110 %	105 %	100 %			6 720 (14 815)	
		3.5 (4,6)	Standard							115 %	110 %	105 %	100 %			6 328 (13 950)	
		4.1 (5,4)	Applications forestières/granulats													6 298 (13 883)	
		4.1 (5,4)	Standard													5 913 (13 035)	
	Fusion	3.0 (3,9)	Applications forestières/granulats								115 %	110 %	105 %	100 %			6 690 (14 748)
		3.0 (3,9)	Standard								115 %	110 %	105 %	100 %			6 299 (13 886)
		3.5 (4,6)	Applications forestières/granulats								115 %	110 %	105 %	100 %			6 482 (14 290)
		3.5 (4,6)	Standard								115 %	110 %	105 %	100 %			6 097 (13 441)
		4.1 (5,4)	Applications forestières/granulats													6 076 (13 395)	
		4.1 (5,4)	Standard													5 689 (12 542)	
930M	À claveter	3.0 (3,9)	Applications forestières/granulats								115 %	110 %	105 %	100 %		7 672 (16 913)	
		3.0 (3,9)	Standard								115 %	110 %	105 %	100 %		7 281 (16 051)	
		3.5 (4,6)	Applications forestières/granulats								115 %	110 %	105 %	100 %		6 811 (15 015)	
		3.5 (4,6)	Standard								115 %	110 %	105 %	100 %		7 241 (15 962)	
		4.1 (5,4)	Applications forestières/granulats													6 855 (15 113)	
		4.1 (5,4)	Standard													6 396 (14 100)	
	Fusion	3.5 (4,6)	Applications forestières/granulats									115 %	110 %	105 %	100 %		7 020 (15 476)
		3.5 (4,6)	Standard									115 %	110 %	105 %	100 %		6 636 (14 629)
		4.1 (5,4)	Applications forestières/granulats													6 180 (13 624)	
		4.1 (5,4)	Standard													6 860 (15 123)	
		5.0 (6,5)	Applications forestières/granulats													6 427 (16 373)	
		5.0 (6,5)	Standard													7 043 (15 527)	
938M	À claveter	4.1 (5,4)	Applications forestières/granulats									115 %	110 %	105 %	100 %	9 988 (22 018)	
		4.1 (5,4)	Standard									115 %	110 %	105 %	100 %	9 580 (21 120)	
		5.0 (6,5)	Applications forestières/granulats													9 077 (20 012)	
		5.0 (6,5)	Standard													8 750 (19 290)	
		5.0 (6,5)	Applications forestières/granulats													8 384 (18 483)	
		5.0 (6,5)	Standard													7 930 (17 482)	
	Fusion	4.1 (5,4)	Applications forestières/granulats									115 %	110 %	105 %	100 %		8 635 (19 036)
		4.1 (5,4)	Standard									115 %	110 %	105 %	100 %		8 266 (18 222)
		5.0 (6,5)	Applications forestières/granulats													8 480 (18 695)	
		5.0 (6,5)	Standard													8 112 (17 883)	

La densité de matériau et le rendement volumétrique sont les facteurs clés à considérer pour déterminer la taille de godet requise. La conception à fond plus grand et à gorge ouverte des godets de la série Performance, associée aux angles de redressement agressifs de la timonerie optimisée, permettent d'obtenir des rendements volumétriques supérieurs à 100 % de la capacité nominale ISO. Pour trouver les dimensions adéquates du godet, consultez les valeurs de rendements volumétriques par type de matériau (%) dans le haut du tableau pour trouver le contrepoids correspondant; le rendement volumétrique correspondant est indiqué sur le côté.

* Conformité totale à la norme ISO 14397-1 (2007), sections 1 à 6, qui autorise un écart de 2 % entre les résultats des calculs et des tests.

Tableaux de sélection de godets

Sélection de godet pour grande hauteur de vidage – grande hauteur de levage

Type de matériau		Rendement volumétrique (%)														Charge limite d'équilibre Braquage maximal*			
		115 %	115 %	115 %	110 %	105 %	110 %	115 %	115 %	110 %	115 %	110 %	105 %	100 %	100 %			105 %	100 %
Type de matériau		Contrepoids	kg/m ³ lb/vg ³	Papier, semi-compacté Résidus de jardin	Déchets alimentaires	Verre, bouteilles entières Drêche	Copeaux de bois, secs	Paille, mouillé	Déchets municipaux solides Farine, blé	Déchets solides compactés Orge, vrac	Asphalte, broyée	Graines de soja, vrac	Mais égrené, vrac	Verre, semi-broyé	Grains en vrac	kg	lb		
926M, grande hauteur de levage	À claveter	3.0	m ³	345 (581)	390 (657)	435 (733)	480 (809)	525 (885)	570 (960)	615 (1 036)	660 (1 112)	705 (1 188)	750 (1 264)	795 (1 340)					
		3.5	vg ³	Non disponible															
		3.0	Contrepoids	kg/m ³ lb/vg ³	Papier, semi-compacté Résidus de jardin	Déchets alimentaires	Verre, bouteilles entières Drêche	Copeaux de bois, secs	Paille, mouillé	Déchets municipaux solides Farine, blé	Déchets solides compactés Orge, vrac	Asphalte, broyée	Graines de soja, vrac	Mais égrené, vrac	Verre, semi-broyé	Grains en vrac	kg	lb	
		3.5	Applications forestières/ granulats	Non disponible															
		3.5	Light																
		3.5	Standard																
	Fusion	4.1	3.0	345 (581)	390 (657)	435 (733)	480 (809)	525 (885)	570 (960)	615 (1 036)	660 (1 112)	705 (1 188)	750 (1 264)	795 (1 340)					
		4.1	3.5	Non disponible															
		4.1	4.1	345 (581)	390 (657)	435 (733)	480 (809)	525 (885)	570 (960)	615 (1 036)	660 (1 112)	705 (1 188)	750 (1 264)	795 (1 340)					
		4.1	4.1	Non disponible															
		4.1	4.1	345 (581)	390 (657)	435 (733)	480 (809)	525 (885)	570 (960)	615 (1 036)	660 (1 112)	705 (1 188)	750 (1 264)	795 (1 340)					
		4.1	4.1	Non disponible															
930M, grande hauteur de levage	À claveter	3.5	m ³	345 (581)	390 (657)	435 (733)	480 (809)	525 (885)	570 (960)	615 (1 036)	660 (1 112)	705 (1 188)	750 (1 264)	795 (1 340)					
		4.1	vg ³	Non disponible															
		4.1	3.5	345 (581)	390 (657)	435 (733)	480 (809)	525 (885)	570 (960)	615 (1 036)	660 (1 112)	705 (1 188)	750 (1 264)	795 (1 340)					
		4.1	4.1	Non disponible															
		4.1	4.1	345 (581)	390 (657)	435 (733)	480 (809)	525 (885)	570 (960)	615 (1 036)	660 (1 112)	705 (1 188)	750 (1 264)	795 (1 340)					
		4.1	4.1	Non disponible															
	Fusion	5.0	3.5	345 (581)	390 (657)	435 (733)	480 (809)	525 (885)	570 (960)	615 (1 036)	660 (1 112)	705 (1 188)	750 (1 264)	795 (1 340)					
		5.0	4.1	Non disponible															
		5.0	5.0	345 (581)	390 (657)	435 (733)	480 (809)	525 (885)	570 (960)	615 (1 036)	660 (1 112)	705 (1 188)	750 (1 264)	795 (1 340)					
		5.0	5.0	Non disponible															
		5.0	5.0	345 (581)	390 (657)	435 (733)	480 (809)	525 (885)	570 (960)	615 (1 036)	660 (1 112)	705 (1 188)	750 (1 264)	795 (1 340)					
		5.0	5.0	Non disponible															
938M, grande hauteur de levage	À claveter	4.1	m ³	345 (581)	390 (657)	435 (733)	480 (809)	525 (885)	570 (960)	615 (1 036)	660 (1 112)	705 (1 188)	750 (1 264)	795 (1 340)					
		5.0	vg ³	Non disponible															
		5.0	4.1	345 (581)	390 (657)	435 (733)	480 (809)	525 (885)	570 (960)	615 (1 036)	660 (1 112)	705 (1 188)	750 (1 264)	795 (1 340)					
		5.0	5.0	Non disponible															
		5.0	5.0	345 (581)	390 (657)	435 (733)	480 (809)	525 (885)	570 (960)	615 (1 036)	660 (1 112)	705 (1 188)	750 (1 264)	795 (1 340)					
		5.0	5.0	Non disponible															
	Fusion	5.0	4.1	345 (581)	390 (657)	435 (733)	480 (809)	525 (885)	570 (960)	615 (1 036)	660 (1 112)	705 (1 188)	750 (1 264)	795 (1 340)					
		5.0	5.0	Non disponible															
		5.0	5.0	345 (581)	390 (657)	435 (733)	480 (809)	525 (885)	570 (960)	615 (1 036)	660 (1 112)	705 (1 188)	750 (1 264)	795 (1 340)					
		5.0	5.0	Non disponible															
		5.0	5.0	345 (581)	390 (657)	435 (733)	480 (809)	525 (885)	570 (960)	615 (1 036)	660 (1 112)	705 (1 188)	750 (1 264)	795 (1 340)					
		5.0	5.0	Non disponible															

La densité de matériau et le rendement volumétrique sont les facteurs clés à considérer pour déterminer la taille de godet requise. La conception à fond plus grand et à gorge ouverte des godets de la série Performance, associée aux angles de redressement agressifs de la timonerie optimisée, permet d'obtenir des rendements volumétriques supérieurs à 100 % de la capacité nominale ISO. Pour trouver les dimensions adéquates du godet, consultez les valeurs de rendements volumétriques par type de matériau (%) dans le haut du tableau pour trouver le contrepois correspondant; le rendement volumétrique correspondant est indiqué sur le côté.

* Conformité totale à la norme ISO 14397-1 (2007), sections 1 à 6, qui autorise un écart de 2 % entre les résultats des calculs et des tests.

Équipement en option

	926M				930M				938M			
	Poids en ordre de marche		Charge limite d'équilibre – braquage maximal		Poids en ordre de marche		Charge limite d'équilibre – braquage maximal		Poids en ordre de marche		Charge limite d'équilibre – braquage maximal	
Caractéristiques avec options retirées :	kg	lb	kg	lb	kg	lb	kg	lb	kg	lb	kg	lb
Contrepoids lourd	S. O.	S. O.	S. O.	S. O.	-320	-705	-502	-1 107	-320	-705	-494	-1 089
Protection, carter de moteur	-11	-23	-16	-34	-11	-23	-13	-29	-11	-24	-17	-36
Protection, partie inférieure du groupe motopropulseur	-77	-170	-77	-168	-77	-170	-69	-151	-68	-150	-67	-146
Protection, arbre de transmission	-44	-96	-12	-26	-44	-96	-12	-26	-45	-100	-12	-27
Direction auxiliaire	-69	-152	-75	-165	-69	-152	-73	-160	-69	-152	-74	-163
Commande antitangage	-49	-108	-27	-59	-49	-108	-26	-57	-49	-108	-27	-59
Caractéristiques avec options ajoutées :												
Contrepoids pour applications forestières/granulats	+298	+656	+417	+919	+298	+656	+415	+914	+299	+659	+402	+886
Protection, vitre avant	+34	+74	+17	+37	+34	+74	+18	+39	+34	+74	+18	+39
Protection, soupape de décharge arrière	S. O.	S. O.	S. O.	S. O.	+264	+582	+456	+1 005	+284	+626	+478	+1 053
Protection, côté du groupe motopropulseur	+11	+24	+10	+22	+11	+24	+9	+19	+11	+24	+10	+22
Ensemble de démarrage par temps froid	+54	+119	+104	+229	+54	+119	+74	+163	+54	+119	+101	+222
Garde-boue de route	+18	+39	+28	+61	+18	+39	+24	+52	+18	+39	+28	+61

Pneus en option



	926M				930M				938M			
	550/65 R25		17.5 R25 (L-3)		600/65 R25		20.5 R25 (L-5)		23.5R25 R25*		Flexport**	
Caractéristiques avec option de pneus comparées au pneu 20.5R25 L3	mm	po	mm	po	mm	po	mm	po	mm	po	mm	po
Hauteur verticale	-70	-2,8 po	-65	-2,6 po	-15	-0,6 po	+35	+1,4 po	65	-2,6 po	+59	+2,3 po
Portée : godet à 45°	+43	+1,7 po	+73	+2,9 po	+29	+1,1 po	-21	-0,8 po	-63	-2,5 po	-23	-0,9 po
Largeur totale hors pneus	+10	+0,4 po	-69	-2,7 po	+98	+3,9	0	0 po	+38	+1,5 po	-12	-0,5 po
Rayon de braquage à l'extérieur des pneus	+0	+0 po	-45	-1,8 po	+42	+1,7 po	+1	0 po	+14	+0,6 po	+23	+0,9 po
	kg	lb	kg	lb	kg	lb	kg	lb	kg	lb	kg	lb
Charge limite d'équilibre – en ligne	-83	-182	-212	-466	+9	+19	+444	+978	+486	+1 071	+1 564	+3 447
Charge limite d'équilibre – braquage maximal	-72	-157	-183	-403	+8	+17	+384	+846	+421	+927	+1 352	+2 979 po
Poids en ordre de marche	-126	-277	-322	-709	+14	+30	+678	+1 494	+748	+1 648	+2 405	+5 300

* 938M – compatible avec un contrepoids standard pour la construction générale et un contrepoids lourd pour les granulats et les applications forestières.

** 938M – compatible avec un contrepoids standard (Flexport) seulement.

Caractéristiques supplémentaires

Options d'attaque du sol

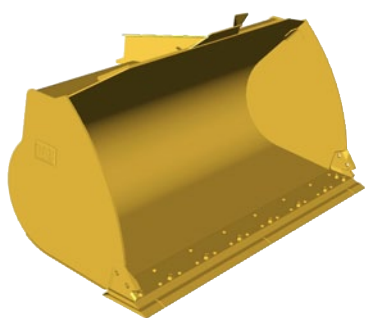

Lame de coupe boulonnée

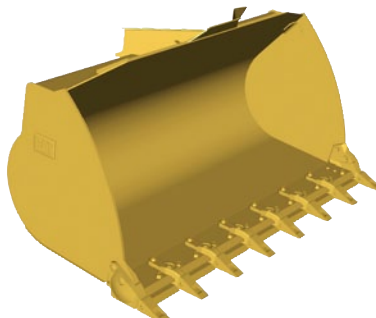

Dents et segments longs

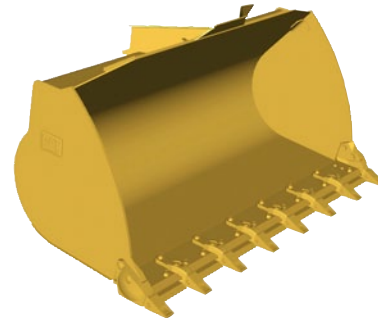

Dents et segments courts

Caractéristiques avec l'option d'attaque du sol comparée à la lame de coupe boulonnée	926M				930M				938M			
	Dents et segments longs		Dents et segments courts		Dents et segments longs		Dents et segments courts		Dents et segments longs		Dents et segments courts	
	mm	po	mm	po	mm	po	mm	po	mm	po	mm	po
Profondeur de fouille	+12	+0,5 po	+5	+0,2	+11	+0,4 po	+5	+0,2	+11	+0,4 po	+5	+0,2
Longueur hors tout	+146	+5,7 po	+121	+4,8	+146	+5,7 po	+121	+4,8	+146	+5,7 po	+121	+4,8
Dégagement au vidage	-103	-4,1 po	-82	-3,2 po	-104	-4,1 po	-83	-3,3 po	-105	-4,1 po	-84	-3,3 po
Normale	+104	+4,1 po	+89	+3,5 po	+103	+4,1 po	+88	+3,5 po	+102	+4 po	+87	+3,4 po
	kg	lb	kg	lb	kg	lb	kg	lb	kg	lb	kg	lb
Charge limite d'équilibre – en ligne	-148	-325	-142	-311	-150	-329	-143	-315	-138	-305	-132	-291
Charge limite d'équilibre – braquage maximal	-145	-318	-139	-305	-146	-322	-140	-309	-136	-298	-130	-285
Force d'arrachage	-121	-266	-115	-254	-121	-266	-115	-254	-112	-245	-106	-234
Poids en ordre de marche	+120	+264	+116	+255	+120	+264	+116	+255	+111	+244	+106	+233

Équipement de série

L'équipement de série peut varier. Pour plus de détails à ce sujet, communiquez avec votre concessionnaire Cat.

GRUPE MOTOPROPULSEUR

- Protections de joints d'essieu
- Fonction automatique de coupure au ralenti
- Moteur C7.1 Cat avec technologie ACERT
 - Modes de travail (standard et haute puissance)
 - Puissance par gamme (haute puissance en gamme 4)
 - Turbocompresseur et refroidisseur d'admission
 - Filtre à particules diesel (installé pour toute la durée de vie utile)
- Protection contre le gel jusqu'à -34 °C (-29 °F)
- Différentiel blocable à l'essieu avant
- Filtre à air sec
- Freins à disques à bain d'huile entièrement hydrauliques
- Pompe automatique d'amorçage de carburant
- Séparateur eau/carburant
- Ventilateur à vitesse variable hydraulique
- Transmission hydrostatique intelligente
 - Modes de groupe motopropulseur
 - Sensibilité de l'inversion du sens de marche
 - Commande d'effort à la jante, réglage du couple de roue
 - Commande de vitesse rampante, réglage de la vitesse de déplacement
- Arbres de transmission lubrifiés à vie
- Frein de stationnement électrique
- Bloc de refroidissement largement espacé avec 6 ailettes par pouce
- Orifices de prélèvement S·O·SSM
- Verrouillage de régime et limiteur de vitesse maximale

CIRCUITS HYDRAULIQUES

- Dispositif de désengagement automatique du levage, de l'abaissement et de l'inclinaison
- Modes godet et fourche, réglable en cabine
- Amortissement par vérin au limiteur et arrêts aux extrémités
- Commande précise de mode en mode fourche
- Réglage de la réaction hydraulique
- Direction et circuit hydraulique à détection de charge
- Commandes hydrauliques du manipulateur intégrées au siège

CIRCUIT ÉLECTRIQUE

- Alternateur, 115 A, usage intensif
- Alimentation 12 V en cabine (2)
- Batteries, circuit de 1 000 A c.c. (2) 24 V
- Avertisseur de recul
- Commutateur d'arrêt d'urgence
- Démarreur électrique à usage intensif
- Système Product Link PRO avec abonnement
- Point de démarrage de secours à distance
- Disjoncteurs de fonctions critiques réenclenchables

POSTE DE CONDUITE

- Ceinture de sécurité de 75 mm (3 po) à enrouleur avec alarme sonore et indicateur
- Commande automatique de la température
- Cabine fermée et pressurisée
- Porte-gobelets
- Rétroviseurs extérieurs chauffants avec miroir parabolique inférieur

- Déverrouillage de la porte depuis le sol
- Jauges
 - Horomètre, odomètre, compte-tours, vitesse de déplacement et indicateur de direction numériques
 - Jauge de température du liquide de refroidissement
 - Niveau de carburant et de liquide d'échappement diesel
 - Température de l'huile hydraulique
- Verrouillage du levier de commande hydraulique
- Éclairage de cabine (porte et plafonnier)
- Rétroviseurs intérieurs (2)
- Emplacement pour panier-repas
- Témoins d'avertissement
- Prééquipement radio avec haut-parleurs
- Dégivrage électrique de vitre arrière
- Commandes réglables intégrées au siège
- Vitres coulissantes (gauche et droite)
- Commande multifonction de colonne de direction – feux, essuie-glaces et clignotants
- Siège à suspension en tissu
- Volant de direction inclinable et télescopique
- Essuie-glaces et lave-glaces avant et arrière

AUTRE ÉQUIPEMENT DE SÉRIE

- Grandes portes d'accès
- Timonerie de chargeuse à levage parallèle
- Attelage avec broche
- Points de lubrification montés à distance
- Compartiments et boîtiers verrouillables

Équipement en option

L'équipement en option peut varier. Pour plus de détails à ce sujet, communiquez avec votre concessionnaire Cat.

- Antigél/liquide de refroidissement longue durée
- Lubrification automatique, intégrée à l'afficheur auxiliaire
- Débit auxiliaire, 3^e et 4^e fonction
- Essieux, différentiel, glissement limité, arrière
- Gyrophare, stroboscope
- Cabine de luxe (de série en Europe) :
 - Commande de ventilateur automatique
 - Rétroviseurs chauffants à réglage électrique (2)
 - Éclairage intérieur à DEL
 - Afficheur auxiliaire pour régler les paramètres
- Activation de la commande antitangage réglable asservie à la vitesse
- Rappels d'entretien préventif
- Fonction d'aide intégrée (26 langues)
 - Pare-soleil, avant et arrière
- Caméra arrière (de série en Europe)
- Ensemble de démarrage par temps froid :
 - Aide au démarrage à l'éther, chauffe-moteur et batteries supplémentaires, capacité de 1 000 A c.c. (4 au total)
- Contrepoids, (lourd et application forestière)
- Coupleur, (Fusion et ISO 23727)
- Ensembles de protection contre les débris (bas, moyen, haut)
- Garde-boue (couverture étendue et couverture complète)
- Protections
 - Groupe motopropulseur (côté inférieur, arbre de transmission et carter de moteur)
 - Pare-brise et projecteurs
 - Vérins d'inclinaison et de direction
 - Radiateur arrière extrarobuste
- Timonerie à grande hauteur de levage
- Éclairage auxiliaire, halogène ou à DEL avec éclairage du compartiment moteur
- Détection d'objets
- Ensembles radio :
 - Prééquipement radio avec Bluetooth
 - Radio AM/FM avec et Bluetooth et horloge
 - Radio AM/FM avec lecteur de CD de luxe, bande météo, Bluetooth et horloge
- Sièges :
 - Siège de luxe – siège en tissu, suspension pneumatique entièrement réglable, dossier de hauteur moyenne
 - Siège haut de gamme – siège en tissu et cuir, suspension pneumatique entièrement réglable, dossier haut et soutien lombaire pneumatique. Dossier et coussin du siège chauffés et ventilés.
- Direction :
 - Mode double et auxiliaire
- Pneus :
 - Structure diagonale, 17.5, 20.5 - 25, débardeur
 - Radial, 17.5, 20.5, 23.5, 550/65, 600/65, 650/65 R25
 - Flexport, 620/65, 750/65, agriculture
- Outils de travail

Pour obtenir de plus amples renseignements sur les produits Cat, les services des concessionnaires et les solutions proposées, visitez notre site Web à l'adresse www.cat.com

© Caterpillar, 2015
Tous droits réservés.

Les matériaux et les données techniques peuvent être modifiés sans préavis. Les machines illustrées peuvent comporter de l'équipement additionnel. Pour connaître les options offertes, communiquez avec votre concessionnaire Cat.

CAT, CATERPILLAR, SAFETY.CAT.COM, leurs logos respectifs, la couleur « Caterpillar Yellow » et l'habillage commercial « Power Edge » ainsi que l'identité visuelle de l'entreprise et des produits qui figurent dans le présent document sont des marques déposées de Caterpillar qui ne peuvent pas être utilisées sans autorisation.

VisionLink est une marque de commerce de Trimble Navigation Limited, déposée aux États-Unis et dans d'autres pays.

A5HQ7475 (06-2015)
(Traduction : 07-2015)

